

SAWTEQ S-400 / S-410

Rendimento su misura.

Il nostro portale di carico ad asse singolo

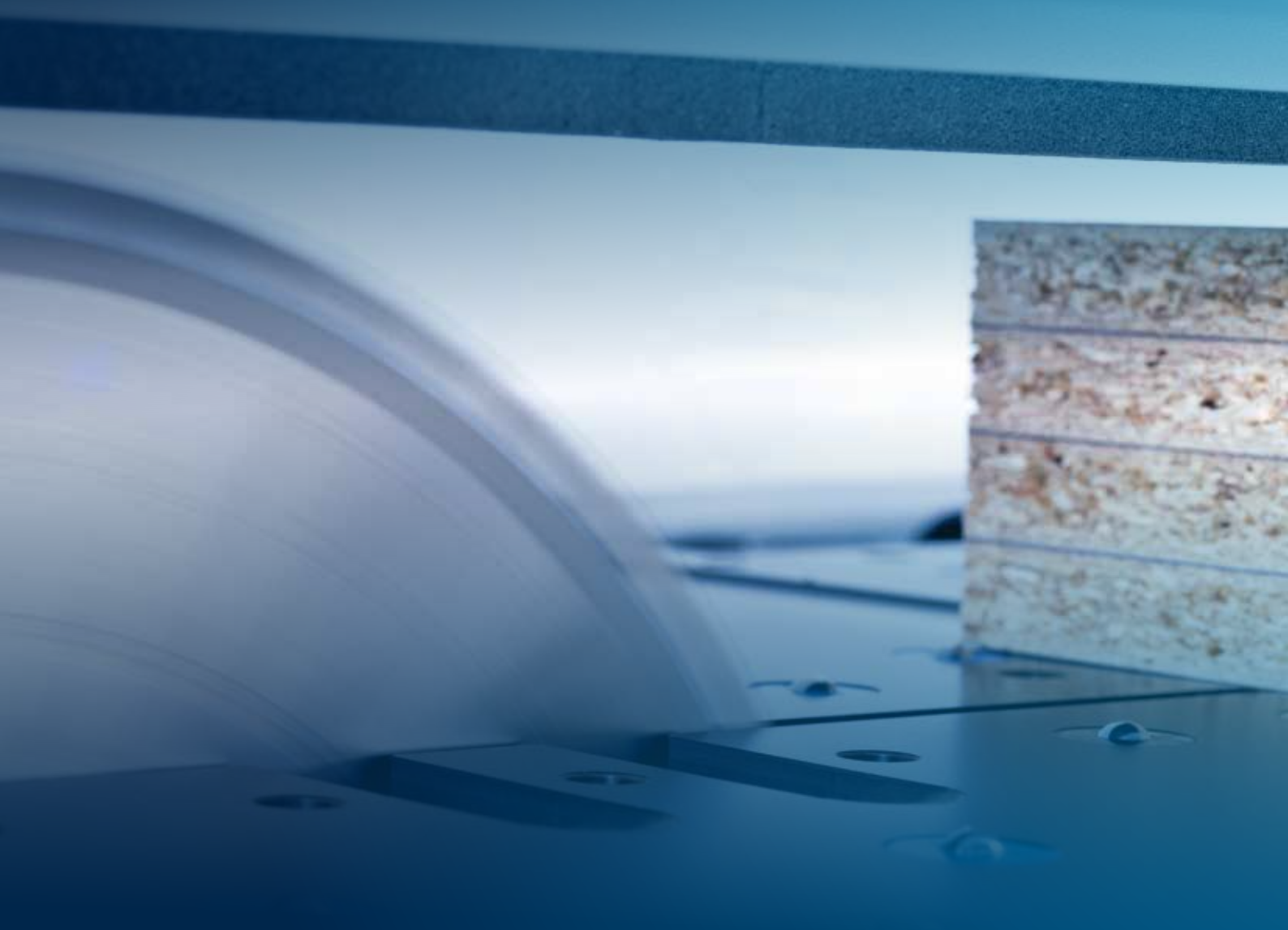



SAWTEQ S-400 e S-410 – forti e flessibili

In ambito della sezionatura avete bisogno di qualità affidabile, grandi prestazioni ed elevata resa? Allora le SAWTEQ S-400 e S-410 sono la scelta giusta. La grande sporgenza della lama e la flessibilità necessaria per la sezionatura di pacchi di pannelli o pannelli singoli si abbina alla possibilità di personalizzare la vostra sezionatrice grazie alla grande gamma di opzioni disponibili. Questo vi permette di poter configurare la sezionatrice che corrisponde esattamente alle vostre esigenze.

YOUR SOLUTION

MAGGIORI INFORMAZIONI SU HOMAG.COM



SAWTEQ S-400
e S-410

INDICE

- 08 Software
- 18 SAWTEQ S-400
- 20 SAWTEQ S-410 con tavolo elevatore
- 22 La dotazione di base
- 30 La dotazione aggiuntiva
- 56 Dati tecnici
- 58 Service

La sostenibilità incontra la tecnologia intelligente: la nuova SAWTEQ S-400/S-410



Una panoramica dei modelli base

- SAWTEQ S-400 come sezionatrice singola
- SAWTEQ S-410 come sezionatrice singola con tavolo elevatore

Possibilità di carico

A mano, tramite un collegamento ad un magazzino o mediante un tavolo elevatore integrato. Sono disponibili numerose tecnologie per l'alimentazione dei pannelli (p. 31).

Struttura della sezionatrice

La comprovata tecnologia del modello base della SAWTEQ S-400 offre rendimento massimo in uno spazio ridotto. SAWTEQ S-400 è anche la base per gli impianti angolari SAWTEQ A-400 e A-410, che sono progettati per la massima precisione in esercizio continuo.

Maggiori informazioni nel prospetto impianti angolari SAWTEQ A-400/A-410.

Utilizzo semplice ed intuitivo della macchina

Il comando della sezionatrice CADmatic 5 dispone di una grafica di assistenza in 3D che mostra all'operatore della macchina tutte le fasi di lavoro in modo comprensivo, chiaro e cronologico.

NOVITÀ: quickTip, l'assistente per un utilizzo ottimale delle funzioni della macchina (p. 07)

Inoltre, intelliGuide Premium guida l'operatore in modo intelligente attraverso il processo della sezionatura (p. 15), grazie alle proiezioni laser direttamente sul pezzo, in modo rapido, semplice e intuitivo.

Sezionatura sostenibile

Il convogliatore trucioli ottimizzato della nuova SAWTEQ S-400/S-410 riduce la potenza di aspirazione necessaria fino al 12%, prolungando la durata dell'utensile. Inoltre, le nostre soluzioni di ottimizzazione del taglio e l'aumento del rendimento, pur mantenendo un consumo energetico costante, contribuiscono all'aumento della sostenibilità globale.

Aumento del livello di rendimento

Con processi ottimizzati e ancora più coordinati nel ciclo di taglio, la nuova serie raggiunge un ulteriore aumento del rendimento fino al 20%, in particolare per le macchine con Power Concept e collegamento al magazzino.

Produrre in modo continuo con la massima qualità

Con il Material Manager Advanced la vostra macchina si adatta automaticamente al materiale in base ai requisiti di qualità e alle lame (p. 55).

NOVITÀ: la misurazione integrata della tolleranza "toleranceCheck" direttamente sul registro a squadra garantisce un taglio preciso e processi sicuri (p. 45).

Ampliamento delle funzioni con un solo pulsante

NOVITÀ: nei paesi tapio la nuova SAWTEQ S-400/S-410 può essere ampliata in modo semplice e rapido dal punto di vista funzionale con function+. La macchina quindi cresce, al momento giusto, insieme alle sue esigenze (p. 09).



CADmatic 5: utilizzo intuitivo e aperto alla connessione digitale

CADmatic 5 è l'innovativo e potente comando delle sezionatrici HOMAG. Ampia gamma di funzioni e facilità d'uso. Ciò è garantito dal sistema di comando intuitivo e dalle funzioni di gestione chiare. Inoltre, CADmatic 5 è aperto alla comunicazione con altre macchine e soluzioni software.

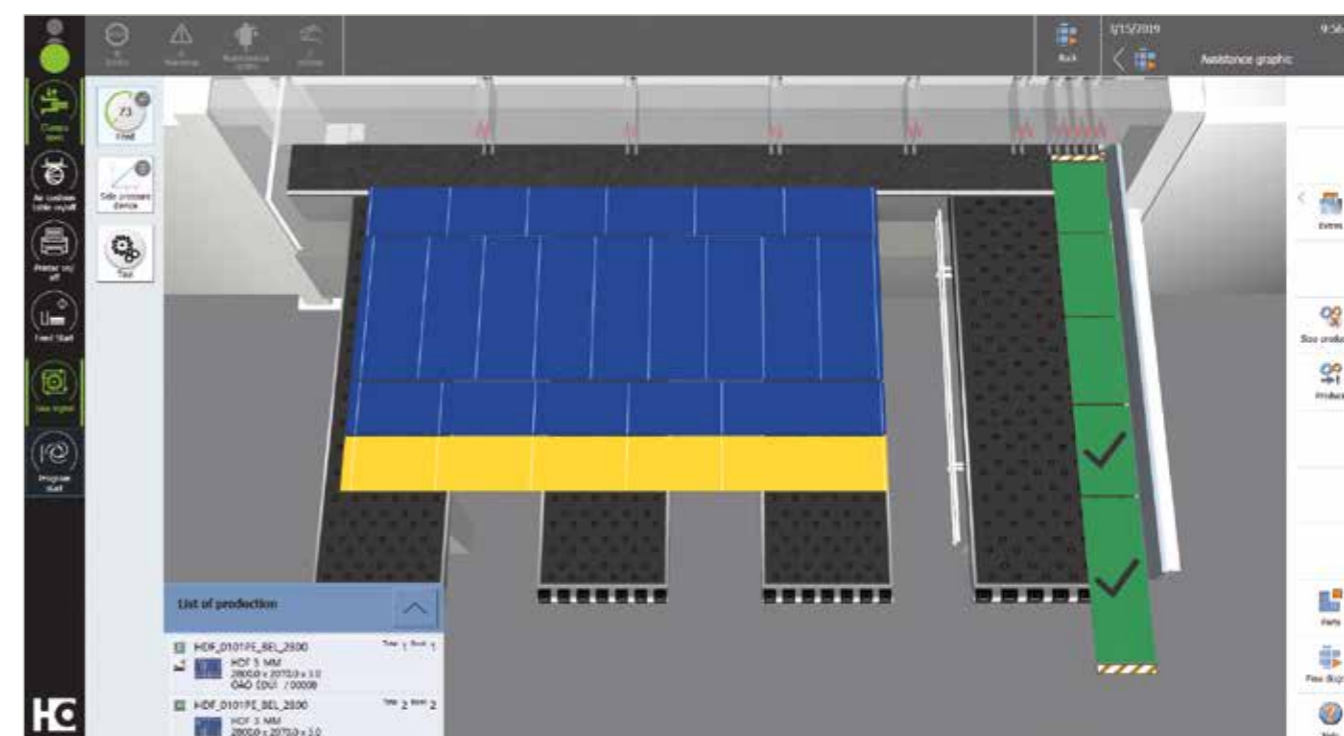

CADmatic 5: il cambio di prospettiva

L'ultima generazione del comando delle sezionatrici HOMAG dispone di una grafica di assistenza in 3D che mostra all'operatore della macchina tutte le fasi di lavoro in modo comprensivo, chiaro e cronologico. L'utilizzo è molto intuitivo, permettendo di accorciare i tempi di inserimento e riducendo al minimo gli errori.

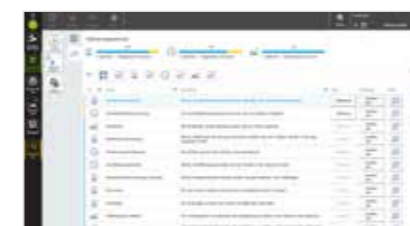

NOVITÀ: quickTip: l'assistente per una macchina impostata in modo ottimale

quickTip è una nuova funzione di assistenza integrata nel comando sezionatrice HOMAG per qualità, comfort di utilizzo e potenza di massimo livello. Supporta l'operatore della macchina con raccomandazioni per un utilizzo ottimale delle funzioni direttamente sulla sezionatrice. Il vantaggio: le funzioni e i parametri possono essere attivati centralmente in un punto del CADmatic, il che facilita il lavoro, garantisce processi fluidi e un output uniformemente elevato.

Caratteristiche principali:

- Utilizzo semplice, intuitivo ed ergonomico della macchina grazie alla grafica di assistenza in 3D con quickTip
- Ne risultano processi fluidi e un output uniforme
- Il display multi-touch Full HD da 24" orientabile e inclinabile in formato widescreen consente un uso facile mediante strisciamento, scorrimento e zoom
- Sistema di comando uniforme mediante l'interfaccia utente powerTouch
- Tutte le sezionatrici HOMAG con CADmatic 5 sono automaticamente tapio-ready

Ulteriori informazioni sono disponibili nel prospetto "CADmatic".

La differenza? Il software!

Il software permette la perfetta integrazione della macchina nella produzione. Ne risultano quindi processi fluidi e connessi in modo intelligente dalla A alla Z. In breve, il software giusto permette di sfruttare al massimo i potenziali delle vostre macchine. Ecco perché è così importante.

powerTouch di nuova generazione: **powerTouch2**

Più veloce, più pratico, più chiaro: sfruttate i vantaggi di powerTouch, il nostro programma con comando touch perfezionato. Abbiamo ottimizzato ulteriormente il nostro sistema di comando uniforme, adattandolo alle esigenze dei nostri clienti. Ora è possibile controllare tutte le macchine HOMAG in modo ancora più rapido e intuitivo. Il nuovo design moderno è chiaro e comprensibile. L'innovativo comando touch è stato progettato in modo da ottenere il risultato desiderato in modo semplice e pratico.

Con la nuova generazione powerTouch è possibile effettuare inserimenti sulla macchina in modo ancora più veloce. Rispetto alla versione precedente, è possibile risparmiare fino al 30% di tempo grazie a nuove funzionalità come il completamento automatico delle parole, una tastiera popup che può rimanere sempre aperta, e funzioni simili a quelle di Windows come la selezione delle azioni più frequenti direttamente tramite il pulsante Avvio.

La nostra filosofia powerTouch di successo:

semplice, uniforme, ergonomica, evoluta e costantemente perfezionata

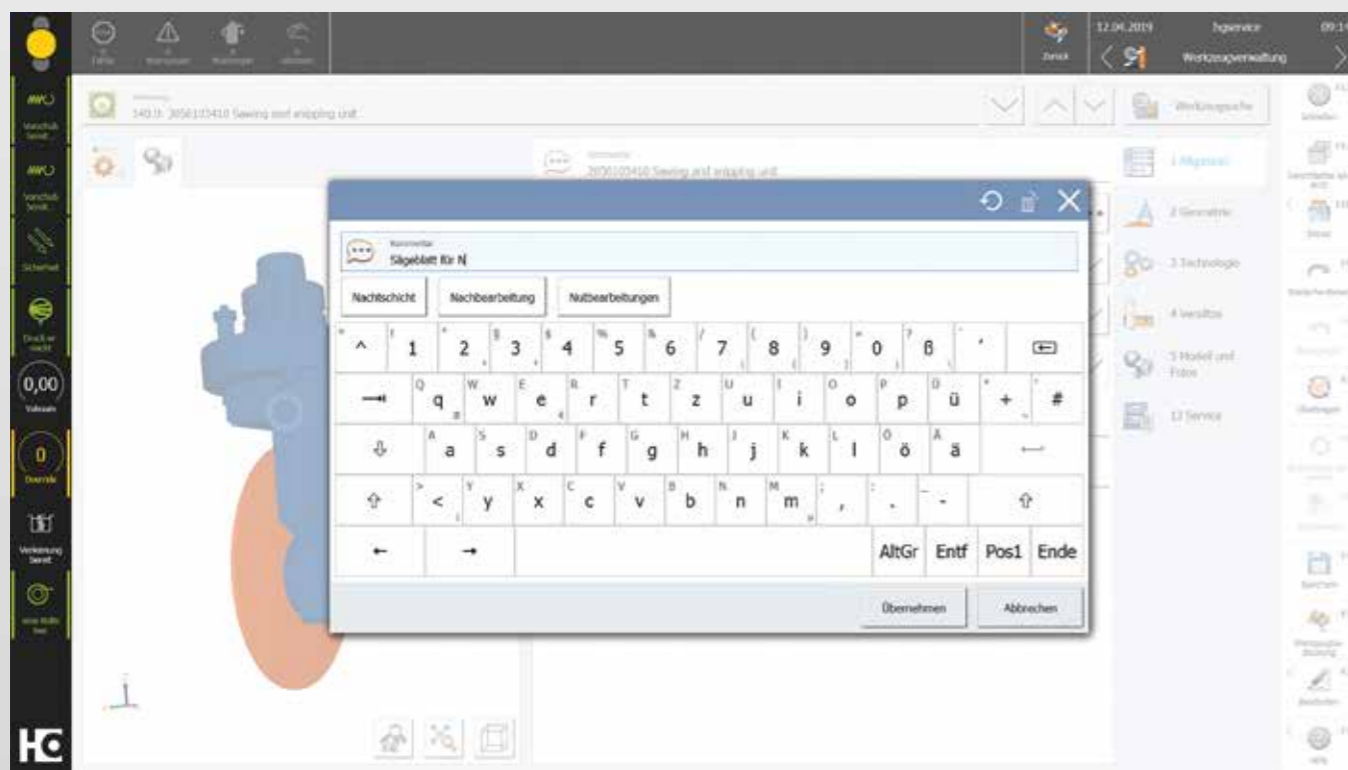

1 Lo schermo powerTouch2 è suddiviso in modo chiaro ed estremamente comprensibile. Avete una panoramica degli elementi essenziali, che non farà tuttavia sfuggire alcun dettaglio.

2 Abbiamo ulteriormente migliorato anche la finestra di dialogo con il semaforo. Potete così gestire immediatamente l'approntamento alla produzione della macchina, selezionando le azioni direttamente con il simbolo del semaforo.

3 Tastiera popup funzionale che può rimanere sempre aperta, con completamento automatico per un inserimento più rapido (inserendo le prime lettere saranno proposte le applicazioni utilizzate più spesso, così da poter essere selezionate direttamente).

4 Menu di avvio ampliato con visualizzazione di informazioni aggiuntive (ad es. indicazione di quanti messaggi sono attualmente presenti o barre di stato che mostrano il punto fino al quale l'applicazione è avanzata) e richiamo diretto di azioni (ad es. conferma di azioni senza dover passare all'applicazione).



Il vostro vantaggio in termini di flessibilità: **function+**

Gli imprenditori di successo lo sanno: la macchina perfetta cresce insieme a tutto il resto. Se i requisiti CAMbiano, la macchina si adatta. Nel migliore dei casi, premendo un pulsante. Finora si è trattato di una prospettiva futura, ma da oggi è realtà. Con function+, HOMAG definisce gli standard in termini di flessibilità: le funzioni della macchina si attivano in pochi clic, senza tecnici dell'assistenza, entro 48 ore. Un altro vantaggio: non pagherete le funzioni fino a quando non ne avrete veramente bisogno. E se non siete sicuri se una funzione è utile, nessun problema. Basta testarli, in modo completamente gratuito e non vincolante.

Le seguenti caratteristiche possono essere aggiornate su SAWTEQ S-400/410, se necessario, tramite **function+** con pochi clic*

• **intelliGuide Classic:** è possibile attivare questa funzione gratuitamente e senza limiti.

Il nostro regalo per voi per l'introduzione di function+ (p. 15)

• **Incavo e tagli di distensione** (P. 45)

• **MMR professional:** rileva una vasta gamma di dati di produzione per voi, ad esempio il numero di pezzi prodotti o il tempo di utilizzo della vostra macchina

• **Salvataggio dati sulle unità di rete:** il backup automatico dei dati della macchina sull'unità di rete consente di risparmiare tempo prezioso per la produzione

• **Opzione di taglio finale combiTec,** se è installata la corsa lama incisore motorizzata (P. 49)

**MAGGIORI INFORMAZIONI
SU HOMAG.COM**



function+

* Disponibile solo nei paesi tapio.

App e assistenti digitali.

Un supporto rapido e semplice nell'ambiente delle macchine.

C'è chi usa ancora carta e penna per creare i propri schemi di taglio, però, se vuole sapere che tempo fa, si affida allo smartphone anziché guardare fuori dalla finestra. Ci siamo chiesti: perché non combinare il meglio da entrambi? Grazie alle nostre applicazioni e soluzioni digitali, semplifichiamo il vostro lavoro di tutti i giorni: macchine, materiali, utensili, schemi di taglio e componenti, avete sempre tutto a portata di mano o sulla scrivania.

ESTRATTI DAI VOSTRI FEEDBACK:

- Esistono soluzioni semplici che nel lavoro di tutti i giorni possono eliminare diversi ostacoli (ad es. l'organizzazione dei materiali o l'ordinamento dei pezzi)?
- Come ci si può avvicinare gradualmente all'utilizzo di mezzi digitali in laboratorio?
- Quali tool è possibile provare in modo semplice e senza complicazioni, senza dover investire grosse somme di denaro?

LA NOSTRA RISPOSTA SONO SOLUZIONI POTENTI E INTELLIGENTI:

- ✓ Investimenti sempre ridotti
- ✓ Sempre aggiornati (non sono necessari aggiornamenti)
- ✓ Massima semplicità di utilizzo costante (nessun software complesso)
- ✓ Sempre utili

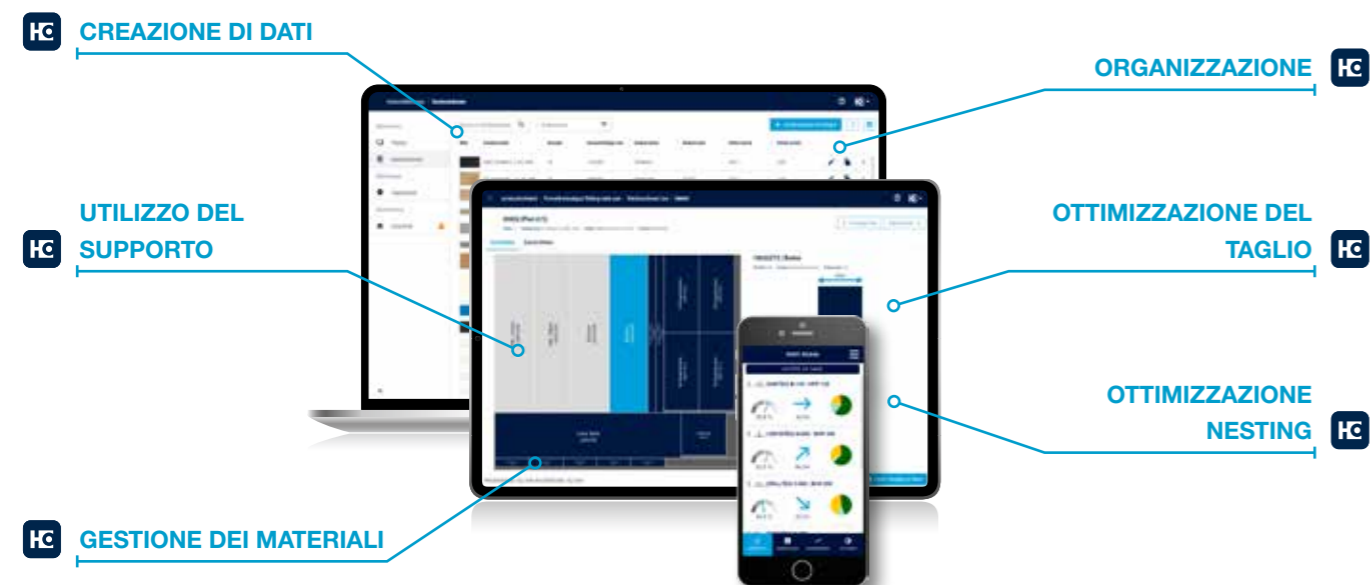

PANORAMICA DEI VANTAGGI

- Nessun costo di investimento, aggiornamento o manutenzione
Basso prezzo iniziale, assenza di costi non pianificati
- Licenze indipendenti dall'utente
Un numero qualsiasi di dipendenti può utilizzare l'applicazione, senza costi aggiuntivi
- Indipendente da hardware e sistema operativo
Utilizzo ovunque e in qualsiasi momento
- Sistema aperto – possibile l'importazione da quasi tutti i sistemi (ERP, software del settore, CAD/CAM, Excel, CSV)
Nessun vincolo a determinati sistemi software
- Utilizzo semplice e intelligente
Necessità minima di training
- Produzione più efficiente
Esecuzione degli ordini più rapida, più sicura e di qualità ancora superiore



Più info su
digital.homag.com

Dotazione aggiuntiva: rendimento maggiore grazie all'ottimizzazione di taglio su misura

Tempo di produzione, resa del materiale, movimentazione dei pezzi e logistica: un taglio efficiente con processi fluidi presuppone schemi di taglio ottimizzati in modo intelligente. Per le sezionatrici HOMAG avrete a disposizione la soluzione di ottimizzazione adeguata su richiesta, da grande a piccola, sotto forma di software installato in modo fisso o direttamente dal cloud tapio. Avete la possibilità di scegliere, perché la SAWTEQ S-400/S-410 è tapio-ready, come tutte le sezionatrici HOMAG.



intelliDivide: il modo più semplice per ottenere risultati di ottimizzazione di massimo livello

Basta caricare online l'elenco pezzi, ed è fatta. Il risultato: possibilità di selezionare schemi di taglio e interi cicli in diverse varianti. intelliDivide funziona così facilmente.

Nel dettaglio, il software di ottimizzazione basato su cloud intelliDivide consente capacità di calcolo nettamente più elevate rispetto a un software di ottimizzazione installato localmente e può così offrire in brevissimo tempo all'utente numerose varianti di risultati di ottimizzazione.

Con intelliDivide l'utente può scegliere di volta in volta oltre ai risultati ottimizzati per gli scarti anche altre varianti, come per esempio il risultato con il tempo di produzione più breve oppure con la movimentazione ottimale, in base alle vostre necessità.

Le possibilità d'impiego sono molteplici e si rivolgono sia all'artigianato sia all'industria.



Ottimizzazione del taglio Cut Rite

Efficiente grazie alla programmazione: questo è il riassunto della forza di Cut Rite. Con questa soluzione software leader a livello mondiale, è possibile ottimizzare lo scarto e ridurre sistematicamente i costi totali nella sezionatura.

Caratteristiche principali

- Cicli fluidi, precisi ed altamente efficienti garantiscono un controllo dei progetti ottimizzato
- Processi di sezionatura efficienti, che possono essere personalizzati in base ai propri processi di produzione tramite la regolazione parametri

- Controllo completo dei costi: i costi dei materiali e la durata di lavorazione vengono calcolati automaticamente già al momento della creazione dell'offerta
- Calcolo più rapido, grazie all'utilizzo di tutti i processori inclusi nel PC
- Semplicità di utilizzo: struttura chiara, facile da usare e visualizzazione grafica

Ulteriori informazioni sono disponibili nel prospetto "Cut Rite".

intelliGuide: guida utente innovativa super intelligente

Il sistema di assistenza per l'operatore intelliGuide è composto da molti componenti diversi, ciascuno dei quali migliora i procedimenti di produzione. Insieme, trasformano la sezionatrice in un sistema intelligente che reagisce in modo interattivo all'operatore e alle sue azioni, guidandolo in modo ottimale durante il processo di lavorazione. L'intelligenza aumenta con ogni livello di sviluppo: da intelliGuide Classic ad Advanced, fino a Premium. In questo modo si otterrà esattamente la soluzione desiderata.

NOVITÀ: ogni nuova SAWTEQ S-400 / S-410 è dotata di intelliGuide Classic già nella dotazione di base. È possibile attivare il sistema di assistenza in modo molto semplice tramite function+.



**MAGGIORI INFORMAZIONI
SU HOMAG.COM**



intelliGuide

I vantaggi con intelliGuide

- Processi rapidi e semplici: l'operatore e la sezionatrice lavorano fianco a fianco e non si rallentano reciprocamente
- Utilizzo intuitivo della macchina grazie ai segnali LED colorati: non è quasi più necessario che l'operatore guardi il monitor, quindi diventa possibile lavorare con concentrazione allo schema di taglio
- Processi fluidi, ergonomici e sicuri per un lavoro efficiente
- Il cambio dell'operatore è possibile in qualsiasi momento e senza problemi



La base:

1. CADmatic 5

intelliGuide è il risultato di una lunga evoluzione tecnologica. Tutto è iniziato con il comando per sezionatrici CADmatic. È dotato di una grafica di assistenza 3D che mostra all'operatore della macchina tutte le fasi di lavoro in modo chiaro, comprensivo e cronologico, guidandolo in modo semplice, intuitivo ed ergonomico attraverso il processo di taglio.

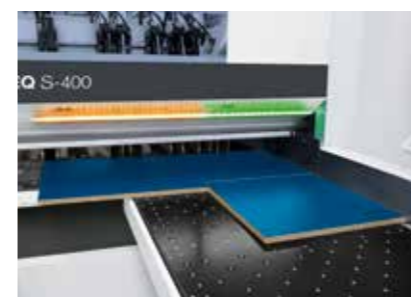

function+ ready NOVITÀ nella dotazione di base intelliGuide Classic:

1. CADmatic 5

2. Barra LED sulla linea di taglio

- I segnali LED a colori sulla linea di taglio consentono un uso intuitivo e un lavoro più rapido e sicuro
- Sulla base degli elementi LED colorati, l'operatore della macchina comprende immediatamente se un pezzo, ad esempio, è già stato lavorato, deve essere tagliato di nuovo o smaltito come scarto
- L'operatore può già vedere, sulla base del tratto LED illuminato, se il pezzo richiesto corrisponde a quello effettivamente caricato

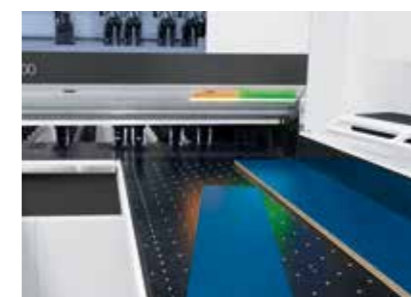

Dotazione aggiuntiva intelliGuide Advanced:

1. CADmatic 5

2. Barra LED sulla linea di taglio

3. Telecamera

- La telecamera fornisce immagini dal tavolo macchina anteriore, che vengono valutate in modo continuo
- Di conseguenza, la sezionatrice sa sempre quale pezzo o striscia viene inserito dall'operatore e con quale orientamento
- Ciò consente alla sezionatrice di reagire in modo intelligente e flessibile alle azioni dell'operatore

4. Illuminazione

- Aumenta la qualità e la sicurezza grazie all'illuminazione uniforme della postazione di lavoro e dei pezzi
- Valorizza esteticamente la postazione di lavoro e la rende ancora più ergonomica

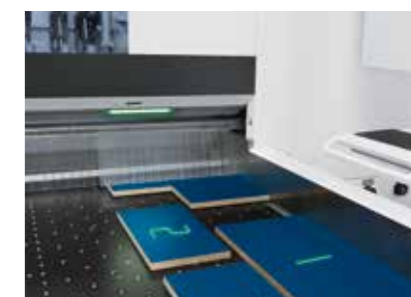

Dotazione aggiuntiva intelliGuide Premium:

1. CADmatic 5

2. Barra LED sulla linea di taglio

3. Telecamera

4. Illuminazione

5. Laser

- Proietta le istruzioni di lavoro chiare direttamente sul pezzo
- Le frecce indicano ad es. come ruotare un pannello e come posizionarlo. Una X indica che è stato inserito il pezzo errato. E il simbolo del cestino evidenzia gli scarti
- In breve, grazie ai pittogrammi autoesplicativi, l'operatore sa sempre cosa deve fare e può quindi eseguire subito l'azione giusta

Sistema di accatastamento: zero errori, anche con cataste miste

Il sistema di accatastamento guida l'operatore dal deposito del primo pezzo fino alla catasta finita. Questo è possibile grazie a un sistema completo di hardware e software. Il software indica all'operatore quale pezzo deve posizionare su quale posizione di accatastamento. I componenti hardware possono essere configurati in base alle vostre esigenze, questo permette di migliorare l'efficienza e l'ergonomia di tutte le fasi di lavoro. I tempi e percorsi non produttivi vengono ridotti sistematicamente.

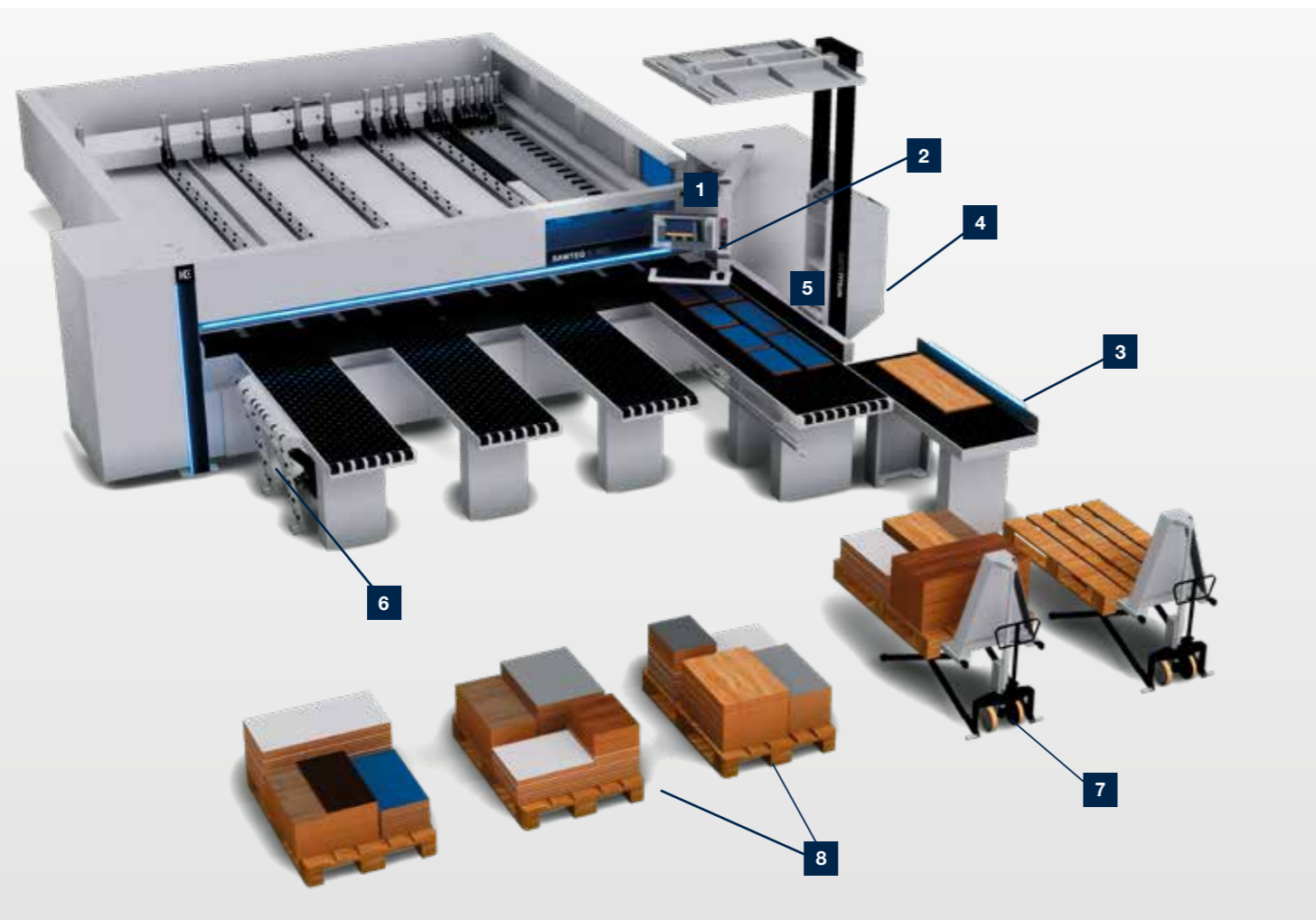

1 Software di accatastamento come modulo aggiuntivo per CADmatic 5

2 Stampa di etichette con informazioni di accatastamento: con stampante per etichette manuale o con stampante per etichette automatica sul dispositivo di pressione (pagina 53)

3 Polmone pezzi ergonomico

4 Contenitore scarti

5 Listello tronca-refili

6 Attrezzo per carico e accatastamento pneumatico longitudinale sul tavolo del cuscino d'aria

7 Tavolo elevatore a forbice "HuGo"

8 Formazione intelligente della catasta

**MAGGIORI INFORMAZIONI
SU HOMAG.COM**



Materiale in movimento



Polmone pezzi con etichettatrice orientabile

Il polmone pezzi con etichettatrice orientabile garantisce processi più efficienti e una movimentazione ergonomica.

- Il polmone pezzi avvisa l'operatore tramite un display a LED quando è necessario immagazzinare un pezzo. Ciò è utile, ad esempio, per creare cataste stabili o per non rallentare la sezionatrice.
- L'etichettatrice orientabile si trova in una posizione comoda per l'operatore ed emette etichette precise per il pezzo proprio nel momento giusto.



Tavolo elevatore a forbice "HuGo"

Il tavolo elevatore a forbice HuGo ("Hubwagen to Go") è dotato di un controllo automatico dell'altezza e consente un accatastamento ergonomico e intelligente. Una fotocellula comanda il sollevamento e l'abbassamento automatico del carrello elevatore: in questo modo è possibile rimuovere anche tutti i pezzi all'altezza di lavoro ottimale, ad es. sulla bordatrice.

**MAGGIORI INFORMAZIONI
SU HOMAG.COM**



"HuGo"

Vantaggi

- L'operatore della macchina sa in qualsiasi momento quale pezzo deve essere accatastato. Questo riduce, tra l'altro, percorsi e tempi necessari
- Formazione intelligente delle cataste secondo le impostazioni individuali
- Consente di risparmiare spazio, poiché è stato dimostrato che sono necessari meno pallet

Modulo di accatastamento CADmatic

Quale pezzo deve essere messo dove? Il modulo di accatastamento CADmatic offre risposta a tale domanda presentando una grafica di accatastamento integrata. Questa dotazione aggiuntiva è disponibile nelle versioni Classic e Advanced. Con entrambi, i pezzi singoli vengono evidenziati mediante colori nello schema di taglio e contemporaneamente nella grafica di assistenza. In questo modo l'operatore vede sul monitor in modo preciso quando e dove depositare un dato pezzo.

Ulteriori vantaggi con il modulo di accatastamento Advanced: l'operatore non visualizza solo quale pezzo deve accatastare su quale pallet, ma anche in quale posizione esatta del pallet deve posizionare il pezzo.

Il risultato è una disposizione catasta intelligente e stabile. Inoltre, nel modulo di accatastamento Advanced è possibile comandare la sequenza di programma e la strategia di accatastamento in modo ancora più preciso e mirato alle esigenze. È possibile ad es. indicare se la formazione della catasta deve essere ottimizzata per le successive fasi di lavorazione, in base alla commessa o al materiale. Queste priorità possono persino essere combinate e ponderate in funzione dell'obiettivo primario.

Il risultato è una guida per l'operatore chiara ed efficiente con percorsi di scorrimento ridotti tra sezionatrice e posizione di accatastamento, un utilizzo ottimizzato del pallet e una formazione di cataste stabile e ottimizzata per il processo.

SAWTEQ S-400

SAWTEQ S-400 offre una lama singola compatta e potente, che convince grazie alla sua versatilità. È particolarmente adatta, ad esempio, per il collegamento a un magazzino orizzontale automatico HOMAG.



Le caratteristiche principali

- **NOVITÀ:** display multitouch orientabile con nuova posizione di comando sul dispositivo di pressione
- Sporgenza lama 110 mm, opzionale 125 mm
- Altezza ergonomica del tavolo di 920 mm
- Movimentazione semplice e intuitiva



SAWTEQ S-410 con tavolo elevatore

Se cercate una sezionatrice per affrontare grandi sfide, questo modello è perfetto per voi. Il tavolo elevatore integrato per il caricamento automatico accelera notevolmente la produzione, in particolare quando si tagliano spesso pannelli dello stesso materiale oppure nel pacchetto.



Le caratteristiche principali

- **NOVITÀ:** display multitouch orientabile con nuova posizione di comando sul dispositivo di pressione
- Sporgenza lama 110 mm, opzionale 125 mm
- Altezza ergonomica del tavolo di 920 mm
- Grande resa nella sezionatura di pacchi e la produzione di serie



ecoPlus: perché l'efficienza inizia dall'utilizzo delle risorse

Energia, tempo, materiale e personale sono risorse preziose. Il loro utilizzo consapevole vi permette di aumentare la produttività e ridurre i costi. Le tecnologie ecoPlus di HOMAG vi aiutano in questo. ecoPlus comprende numerose innovazioni che consentono di risparmiare energia e di ridurre i costi di esercizio. Inoltre, ecoPlus riduce le emissioni di CO₂ e protegge l'ambiente. Il risparmio ha doppiamente senso.

TECNOLOGIE ECOPLUS PER IL MASSIMO RISPARMIO ENERGETICO

- Con la semplice pressione del tasto Standby di serie, la sezionatrice passa a uno stato di attesa a risparmio energetico
- SAWTEQ S-400 / S-410 con motori IE3
- Regolazione variabile del numero di giri tramite un moderno circuito di bypass per tutti i modelli con motore lama principale con regolazione della frequenza
- La geometria del carrello lame consente un'aspirazione ad alta efficienza
- Tutti i modelli sono dotati del sistema di controllo del consumo energetico
- Fabbisogno energetico minimo grazie all'aspirazione ottimizzata



- Su richiesta è possibile impiegare lame per tagli sottili, che garantiscono tra l'altro uno scarto ridotto
- Molte innovazioni per un'ergonomia migliore e processi di produzione fluidi

La dotazione di base

La dotazione di base della SAWTEQ S-400 / S-410 rappresenta già una soluzione tecnica completa e versatile, a seconda del concetto di produzione come macchina stand-alone, concatenata o integrata in complesse linee di produzione. Questo rende SAWTEQ S-400 / S-410 la macchina ideale nell'artigianato e nell'industria.

Rendimento record: la somma di tante soluzioni high-tech

Velocità, qualità e precisione della sezionatura dipendono dalla movimentazione ottimale dei pannelli. Per garantire tale risultato sono disponibili numerose tecnologie abbinare perfettamente tra di loro: dallo spintore a programma al dispositivo di pressione e alle pinze di bloccaggio fino al dispositivo di pressione angolare brevettato.



Spintore a programma: precisione totale

- Resistenza alla torsione e alla flessione
- A controllo elettronico
- Guida esatta su doppio supporto a T
- Il sistema di misurazione elettromagnetico garantisce una precisione di posizionamento di +/- 0,1 mm per metro
- Sistema di misurazione non soggetto a usura e a manutenzione

Pressoio robusto per una qualità di taglio eccellente

- L'ampia area di pressione direttamente sulla linea di taglio riduce al minimo le vibrazioni del materiale
- La cremagliera e il pignone garantiscono la necessaria compensazione parallela
- Guida lineare su entrambi i lati per tagli precisi, anche nel pacchetto
- Opzionale: con controllo automatico dell'altezza

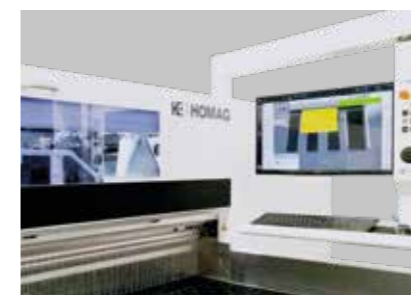

NOVITÀ: display multitouch orientabile e inclinabile

Il display con nuova posizione di comando sul dispositivo di pressione consente un orientamento ideale e un percorso libero per lo smaltimento dei rifiuti. L'utilizzo è particolarmente intuitivo insieme a IntelliGuide.



Pinze di bloccaggio

- Robuste pinze di bloccaggio, tutte doppie
- Posizionamento delicato del materiale
- Le dita inferiori delle pinze di bloccaggio possono essere rimosse in qualsiasi momento per sezionare con precisione la base delle pinze di bloccaggio, consentendo post-regolazioni veloci
- La pressione di contatto può essere regolata individualmente per il rispettivo materiale (manualmente)
- Grazie alla struttura corta e massiccia, il materiale viene tenuto in modo preciso e guidato con delicatezza
- Le dita superiori delle pinze di bloccaggio non esercitano, indipendentemente dall'altezza del pacchetto, alcun effetto leva, ma si abbassano sul materiale orizzontalmente e con l'intera superficie di appoggio. Aumenta così la profondità di presa e la sicurezza di bloccaggio
- Progettato per un esercizio continuo a più turni



Dispositivo di pressione angolare centrale brevettato

- Integrato direttamente nel carrello lame: ciò riduce i cicli fino al 25% rispetto ai sistemi tradizionali
- La forza di pressione può essere regolata in continuo a seconda dello spessore dei pannelli, permettendo una perfetta lavorazione di pannelli sottili, laminati o materiali delicati. Si aggiunge la nuova regolazione automatica della forza di pressione: maggiore è l'altezza del pacchetto, maggiore è la pressione



Listello tronca-refili sul registro a squadra

Il listello tronca-refili permette di smaltire gli scarti in modo facile e veloce. Il listello robusto e facilmente accessibile per l'operatore è posizionato sul registro a squadra in modo che gli scarti cadano direttamente nel container, per un lavoro ancora più ergonomico.

MAGGIORI INFORMAZIONI SU HOMAG.COM



Dispositivo di pressione angolare centrale



Listello tronca-refili

Il carrello lame: alte prestazioni, consumi ridotti

Massima stabilità di scorrimento, grande precisione e ridotto consumo energetico contraddistinguono il carrello lame sviluppato appositamente per la serie SAWTEQ S-400.



Un carrello lame, innumerevoli vantaggi

- **NOVITÀ:** il convogliatore trucioli ottimizzato riduce la potenza di aspirazione fino al -12%, risparmiando energia preziosa e prolungando la durata dell'utensile, in particolare per i materiali abrasivi.
- Struttura di base robusta e resistente alle deformazioni per la massima dinamicità e precisione
- Velocità di avanzamento regolabile in continuo per un taglio preciso di materiali impegnativi
- Sporgenza lama sempre esatta
- Posizionamento rapido, preciso, privo di usura e continuo della lama principale attraverso la guida lineare con braccio oscillante (brevetto)
- A risparmio energetico: nessun sollevamento del motore lama principale
- Azionamento silenzioso e senza manutenzione della lama principale
- I rulli guida precaricati a molla si trovano esattamente sulle guide
- Sensore ottico con unità di soffiatura
- La struttura del carrello lame garantisce un'aspirazione eccellente
- Postforming opzionale (pagina 48)



Cambio utensili: semplice, ergonomico, rapido

- **NOVITÀ:** sistema Power-Loc con supporto flangiato intelligente per una sostituzione lama rapida e semplice
- **NOVITÀ:** riduzione dei tempi di manutenzione e danni agli utensili e ai materiali grazie a un accesso semplice, centralizzato ed ergonomico

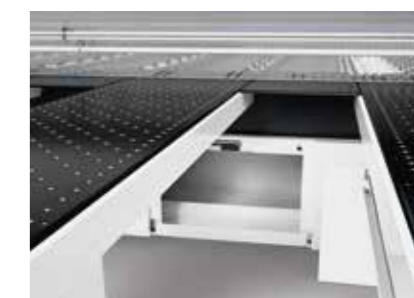

Pratico sportello per la pulizia

Veloce e confortevole: tramite gli sportelli è possibile raggiungere facilmente la zona sotto il carrello lame. In questo modo è possibile rimuovere o aspirare i residui in tutta semplicità.

MAGGIORI INFORMAZIONI
SU HOMAG.COM



Power Loc



Sportelli di pulizia

SAWTEQ S-410 con tavolo elevatore

Tanta tecnologia in più

Le sezionatrici per pannelli con tavolo elevatore integrato si distinguono per il loro caricamento automatico e per un maggiore grado di automazione. In breve: queste sezionatrici lavorano in modo diverso dalla SAWTEQ S-400 senza tavolo elevatore e per questo motivo già la dotazione di base comprende soluzioni tecnologiche avanzate.



Sistema di carico potente

- Il carico delle macchine con tavolo elevatore avviene tramite un tavolo elevatore elettroidraulico a quattro colonne
- Misurazione automatica dell'altezza dei pacchetti
- Dotato di serie di profili longitudinali e dispositivo di tastatura
- Adatto anche per materiali sottili a partire da 9,5 mm. Con le dotazioni aggiuntive di microintroduttore e dispositivo di ritegno anche per materiali a partire da 3 mm (pagina 40)
- Senza manutenzione e senza lubrificazione

Parete di singolarizzazione separata

La parete di singolarizzazione separata dal basamento della macchina garantisce tagli precisi. Il motivo: le vibrazioni causate dai movimenti della catasta sul tavolo elevatore non vengono trasmesse al bancale macchina.



Soluzioni di carico e magazzino dalla misura S alla XXL

Il trasporto manuale del materiale dal magazzino pannelli alla sezionatrice è faticoso e spesso non ergonomico. Già soltanto per questo motivo le soluzioni di automazione HOMAG ripagano già dopo poco tempo, consentendo inoltre di risparmiare spazio, oltre a essere disponibili in tante diverse dimensioni per tante diverse esigenze. La gamma di soluzioni spazia dal semplice carico al tavolo elevatore fino al collegamento ai magazzini STORETEQ P-400 e P-500 in grande stile. Inoltre, tutte le sezionatrici della serie SAWTEQ S-400 possono essere collegate a quasi tutti i sistemi di immagazzinamento. Per le massime prestazioni.



La dotazione aggiuntiva

Più tecnologia per una produzione personalizzata fin nei dettagli: è possibile ampliare in modo flessibile la propria sezionatrice con le funzioni di cui si ha bisogno, dal collegamento magazzino al taglio effettivo fino all'identificazione e all'accatastamento. In questo modo si otterrà esattamente la soluzione desiderata.

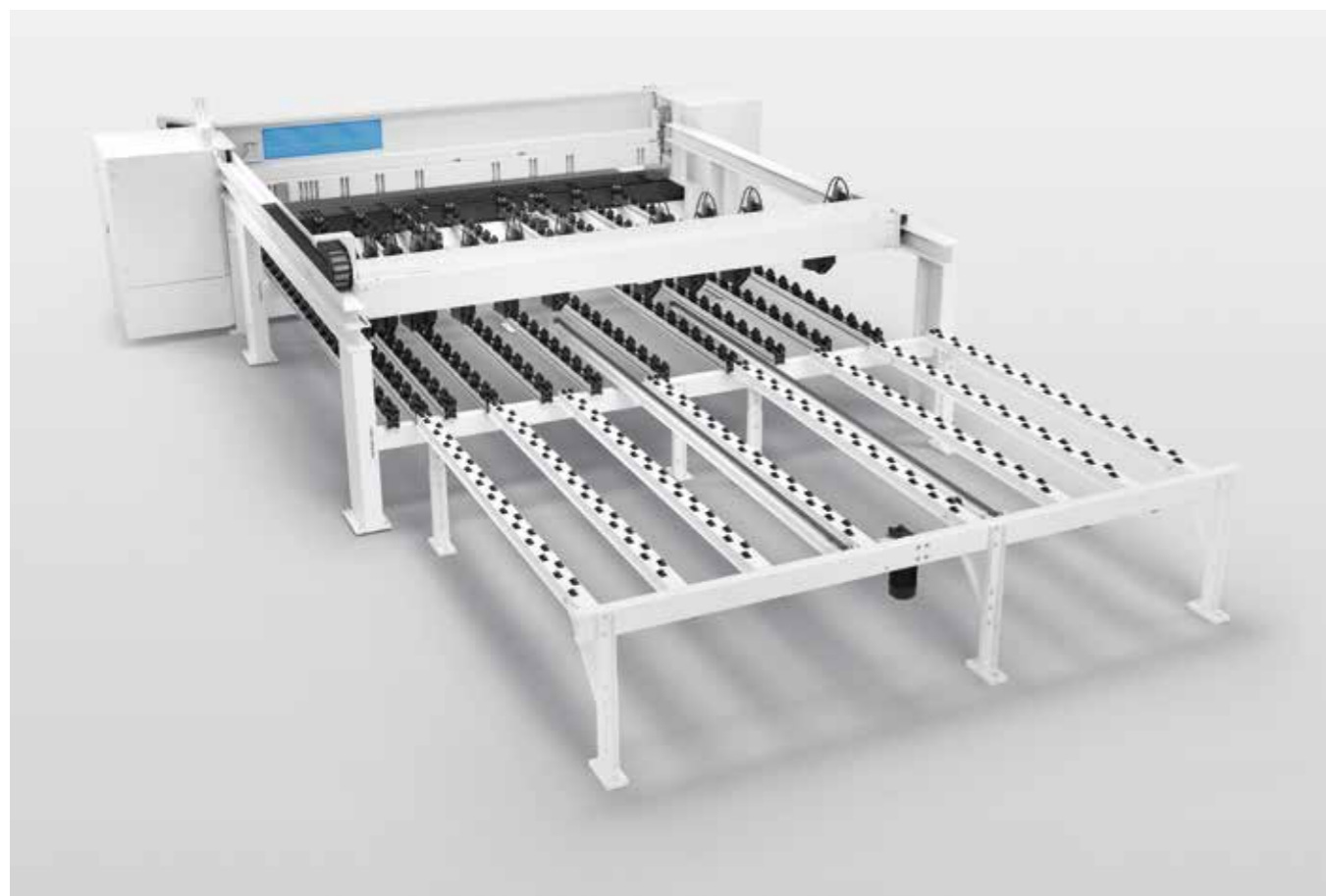

Tavolo di preparazione cataste con introduzione integrata

In caso di un collegamento semplice del magazzino la sezionatrice deve interrompere brevemente la lavorazione quando il magazzino carica il nuovo pannello. Il tavolo di preparazione cataste garantisce cicli più rapidi e fluidi: mentre un pannello viene ancora tagliato, il magazzino posiziona il pannello successivo/i pannelli successivi già sul tavolo di preaccatastamento con introduzione integrata.

- Ideale in combinazione con l'etichettatrice per superfici HOMAG (pagina 53)
- Può essere installato anche successivamente
- Plug & Play: da ordinare separatamente
- Perfettamente coordinato con la sezionatrice (altezza, larghezza, binari a rulli)
- Niente più attese



Maggiore visibilità con la stessa sicurezza (solo per sezionatrici singole senza tavolo elevatore)

Mentre impianti angolari e sezionatrici con tavolo elevatore dispongono di serie di recinti di protezione su tutti i lati, le sezionatrici singole senza tavolo elevatore sono dotate di dispositivi di protezione intorno al tavolo macchina posteriore. I lati di questo dispositivo di protezione sono costituiti da diversi elementi che, se si desidera, possono essere dotati di finestre, una delle quali è già integrata di serie. Altre possono essere integrate in base alle necessità. Ciò garantisce una visibilità maggiore mantenendo lo stesso livello di sicurezza.

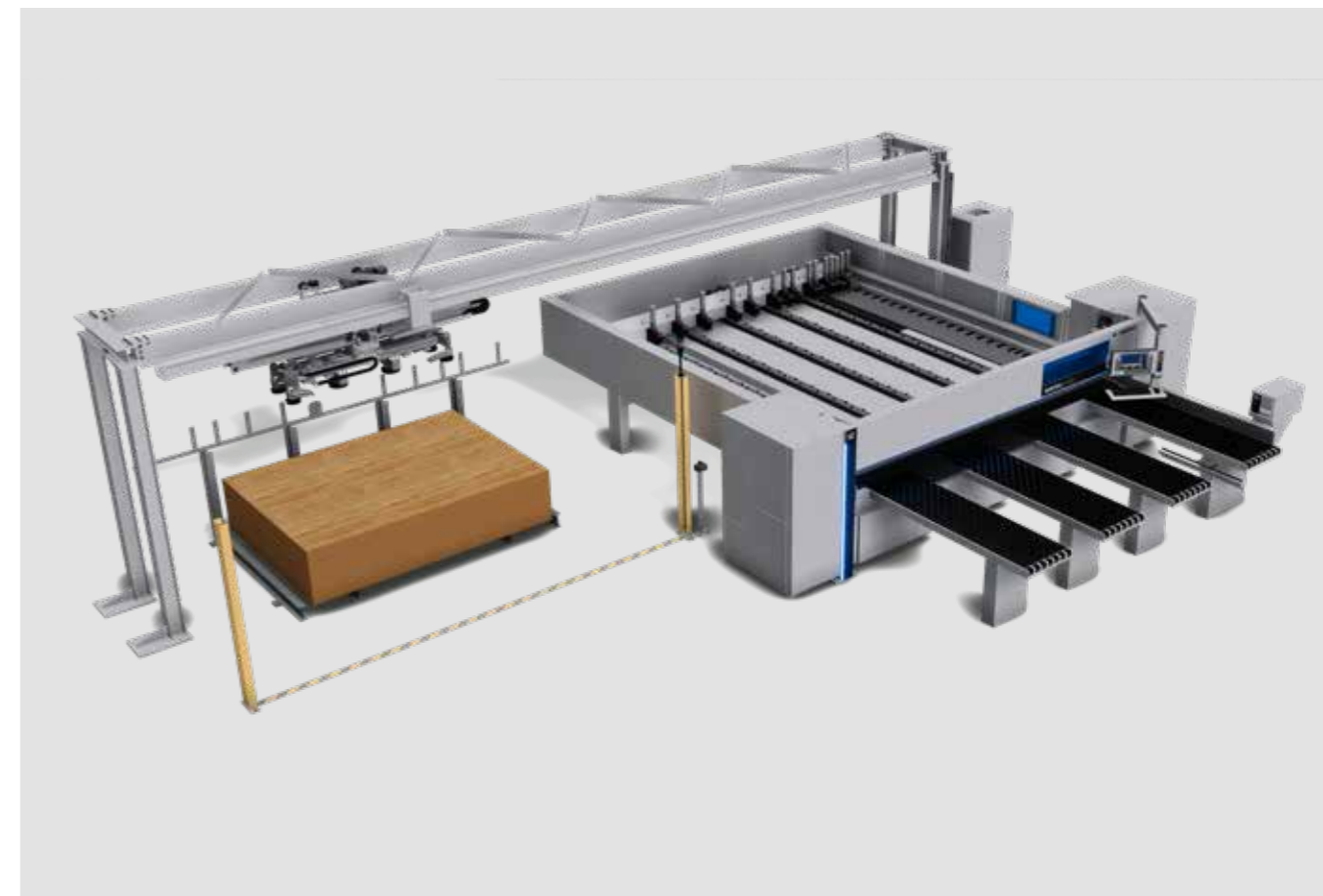

Il caricatore ad asse singolo HOMAG STORETEQ F-100: completamente automatico e delicato sui materiali (solo per lame singole senza tavolo elevatore)

Efficiente, ergonomico, delicato sui materiali: il nuovo caricatore ad asse singolo HOMAG STORETEQ F-100 è un vantaggio su tutta la linea, con un ingombro minimo. Il comando è particolarmente intuitivo e semplice, direttamente sulla sezionatrice tramite woodStore. In combinazione con SAWTEQ S-400 si crea così un'isola artigianale completa con gestione dei residui. Questo perché il portale, grazie alla ventosa a depressione preleva "just-in-time" il pannello successivo dalla posizione catasta accanto o dietro la sezionatrice, ruota il materiale secondo necessità e lo carica sulla sezionatrice. Tutto in modo completamente automatico.

Tutti i vostri vantaggi:

- **Caricamento più veloce:** la soluzione completa integrata garantisce una potenza notevolmente maggiore della sezionatrice. Vantaggi aggiuntivi: meno tempo per la sezionatura significa più tempo per altre attività a valore aggiunto.
- **Gestione completamente automatica dei pannelli:** un flusso continuo dei processi aumenta la produttività e fa risparmiare tempo.
- **Trasporto ottimizzato:** il caricatore ad asse singolo garantisce la qualità dei pannelli.
- **Adatto a ogni laboratorio:** il caricatore ottimizzato per lo spazio non necessita praticamente di superfici di installazione.
- **Più ergonomia:** il caricamento automatico facilita il lavoro.
- **Interfaccia standard:** tutte le macchine sono già configurate e pronte per l'uso, senza necessità di ulteriore assistenza.
- **Utilizzo intuitivo:** il caricatore viene comandato comodamente tramite woodStore direttamente dalla sezionatrice.

Dotazione di base

- Struttura base in esecuzione a portale
- Dispositivo di sollevamento mobile con traversa a depressione
- Unità di rotazione: rotazione fino a 90 gradi
- Rilevamento automatico del peso
- Una posizione catasta accanto o dietro la sezionatrice
- Regolazione lunghezza automatica della traversa a depressione
- Regolazione lunghezza motorizzata della traversa a depressione

Dotazione aggiuntiva

- Estensione della posizione cataste per lunghezza pannelli 4.200 mm
- Posizione catasta aggiuntiva
- Espandibile fino a 8 posizioni di deposito
 - Massimo 3 macchine di lavorazione
 - Massimo 4 posizioni di immagazzinamento

Cresciamo insieme. La soluzione completa per il vostro magazzino.

Una gamma di pezzi quanto più ampia possibile, alte velocità o dotazioni complete: la nuova gamma di magazzini combina i punti di forza dell'automazione con una logistica intelligente. Per consentirvi di ottenere un collegamento ottimale del magazzino, abbiamo ampliato in modo costruttivo la piattaforma per il magazzino orizzontale STORETEQ P-400 e P-500: con un magazzino al secondo livello STORETEQ P-410 e P-510 e il magazzino a due piani STORETEQ P-320 e P-520. I magazzini rappresentano un'ottimizzazione intelligente dei processi logistici: soprattutto nella maggiore affidabilità, disponibilità e nell'integrazione ed elaborazione dei dati standardizzate. Ciò è dovuto all'utilizzo continuo del potente software di magazzino woodStore.

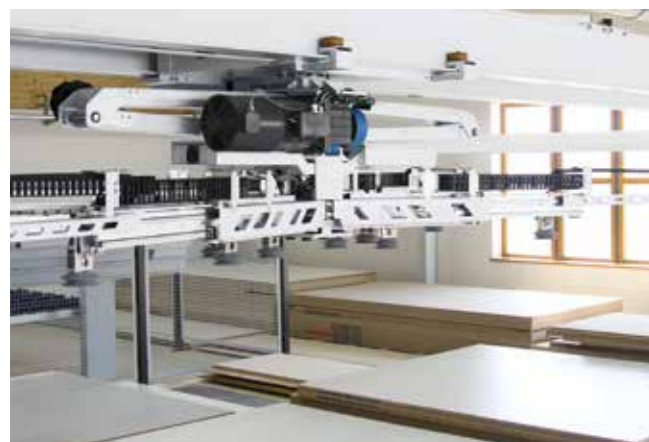

La **traversa a depressione ST71** in geometria X è la dotazione aggiuntiva ideale per i magazzini pannelli. La traversa ad autoapprendimento genera autonomamente i dati necessari per la movimentazione dei pannelli, garantendo così una sicurezza affidabile dei processi. L'immissione dati da parte dell'operatore non è necessaria.

I magazzini orizzontali HOMAG ottimizzano la zona del magazzino e consentono di risparmiare spazio prezioso per la produzione

- Un software, tutte le possibilità: il software di magazzino woodStore cresce insieme alle vostre esigenze
- Nessun compromesso: configurate la soluzione che più si adatta a voi
- Standby intelligente: la macchina consuma energia solo quando si muove
- Consumo di materiale ottimale fino al pezzo residuo grazie alla gestione ben congegnata dei materiali
- Movimentazione senza costi aggiuntivi: pannelli rivestiti con spessore a partire da 3 mm grazie alla traversa a depressione ST 61 già nello standard
- Tutto perfettamente coordinato: utilizzo ideale della superficie a disposizione, senza costosi ampliamenti del capannone
- Soluzione completa da un unico fornitore: comprensiva di sezionatrice, macchina per nesting, piattaforma di magazzino e software



Elevata varietà di materiali

Che si tratti di plastica, plexiglas o laminati, pannelli rivestiti o non rivestiti, anche per quanto riguarda la movimentazione dei pannelli, i magazzini orizzontali sono veri e propri "multitalenti".

- Peso pannelli fino a **350 kg** e lunghezze pannelli fino a **5.600 mm**
- Trasporto senza problemi anche su superfici strutturate
- Elevata stabilità grazie al doppio braccio a X per una movimentazione precisa dei pannelli
- Movimentazione di pannelli in plastica



STORETEQ P-500/P-510/P-520: flessibilità e varietà di materiali in un unico sistema di immagazzinamento

La robusta struttura dello STORETEQ P-500/P-510/P-520 consente grande flessibilità per la disposizione in lunghezza e larghezza.

- Larghezze fino a **16 m** e lunghezze del percorso fino a **100 m**
- Spostamenti controllati e a vibrazioni ridotte anche nella configurazione massima



10 motivi importanti per il comando magazzino woodStore

1. Il sistema di banche dati ad accesso libero consente un'integrazione perfetta e totale
2. Multi Terminal offre trasparenza e comandi ergonomici
3. Smart Connected System: integrazione completa di ottimizzazione, macchine e magazzino in un unico sistema di taglio
4. intelliStore: organizzazione flessibile del magazzino, che si adatta automaticamente alle esigenze della produzione
5. La gestione completa dei residui previene l'aumento delle giacenze
6. Gestione dei conducenti di carrelli elevatori: consente l'alimentazione del materiale disaccoppiata dal taglio
7. Gestione magazzino esterno integrata
8. Elenchi di produzione "Easy Edit": modifica semplice degli incarichi e delle sequenze
9. Una vasta gamma di strategie per il magazzino consente un facile adeguamento ai diversi scenari produttivi
10. L'ottimizzazione delle sequenze di produzione rende possibile un'elevata produttività

woodStore 8. Mobile, connesso, facile da usare.



Comando mobile

Numerose funzioni possono essere controllate da un terminale mobile connesso alla stessa rete Wi-Fi della macchina.



Gestione utenti

Comando a magazzino controllato da persone con funzioni fino a 40 diversi utenti.



Smart Connected System

Integrazione completa di ottimizzazione, sezionatrice e magazzino in un unico sistema di sezionatura con interfacce standardizzate adattabili.



Messaggio e-mail

In caso di malfunzionamenti nel magazzino, il sistema invia un'e-mail a un account di posta definito.



Analisi di accesso alla banca dati

Il rendimento della banca dati del cliente viene misurato e protocollato per identificare problematiche a livello digitale.



Smart Separation Learning

Separazione completamente automatica dei pannelli che prevede solo due impostazioni per la movimentazione dei pannelli.



intelliStore

Tutti i movimenti del magazzino vengono controllati in modo permanente e adattati automaticamente alle condizioni di produzione attuali.



Banca dati immagini integrata

Facile selezione e assegnazione delle decorazioni dei pannelli per una rappresentazione realistica dei pannelli presenti nel magazzino.



Gestione dei residui

Immagazzinamento automatico di residui dalla sezionatrice con misurazione integrata dei pannelli durante l'ingresso del materiale e gestione manuale del magazzino residui con i relativi assistenti per una facile configurazione.



woodStore Analyzer

All'interno di un periodo selezionabile liberamente avviene un controllo delle funzioni principali del cliente per analizzare se il magazzino viene utilizzato dal cliente in modo ottimale.



La logistica intelligente è la chiave per il successo

I magazzini HOMAG sono multitalenti intelligenti che non lasciano alcun desiderio inespresso. Dal più piccolo magazzino "che entra in un garage doppio", fino al magazzino a più piani per le esigenze industriali. Tutti i tipi di magazzino garantiscono l'ottimizzazione del flusso del materiale, la gestione trasparente delle giacenze e un'alimentazione continua ed efficiente delle macchine di lavorazione.

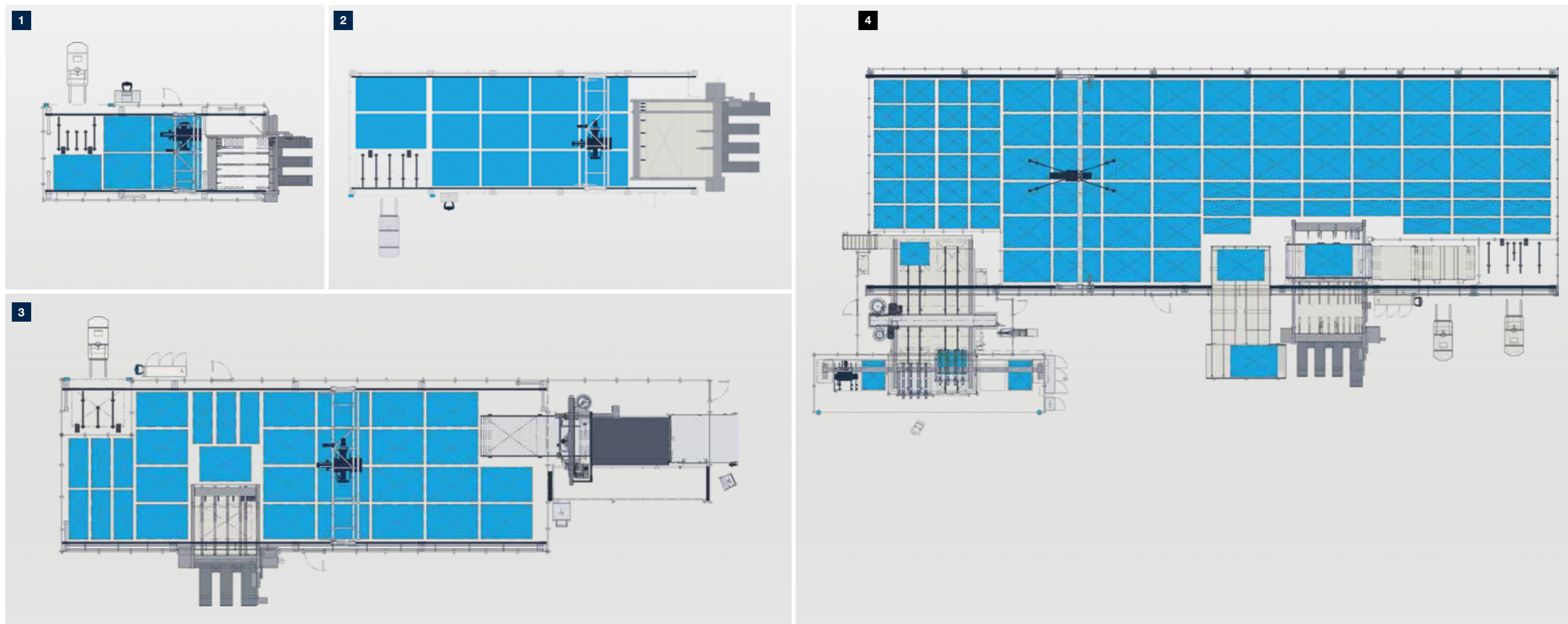

1 Magazzino e sezionatrice con 5 posizioni cataste

Ideale ad es. per falegnamerie tradizionali

2 Magazzino e sezionatrice con 14 posizioni cataste

Ideale ad es. per aziende di arredi d'interni

3 Magazzino con sezionatrice e lavorazione CNC con più di 20 posizioni cataste

Ideale ad es. per arredatori di stand, negozi e terzisti

3 Magazzino con sezionatrice e centro di lavorazione con più di 30 posizioni cataste

Ideale ad es. per la produzione industriale di cucine e mobili

Extra per i materiali più impegnativi

Materiali speciali richiedono soluzioni tecniche straordinarie. Per SAWTEQ S-410 con tavolo elevatore integrato, ce n'è in abbondanza, ad es. per pannelli sottili.

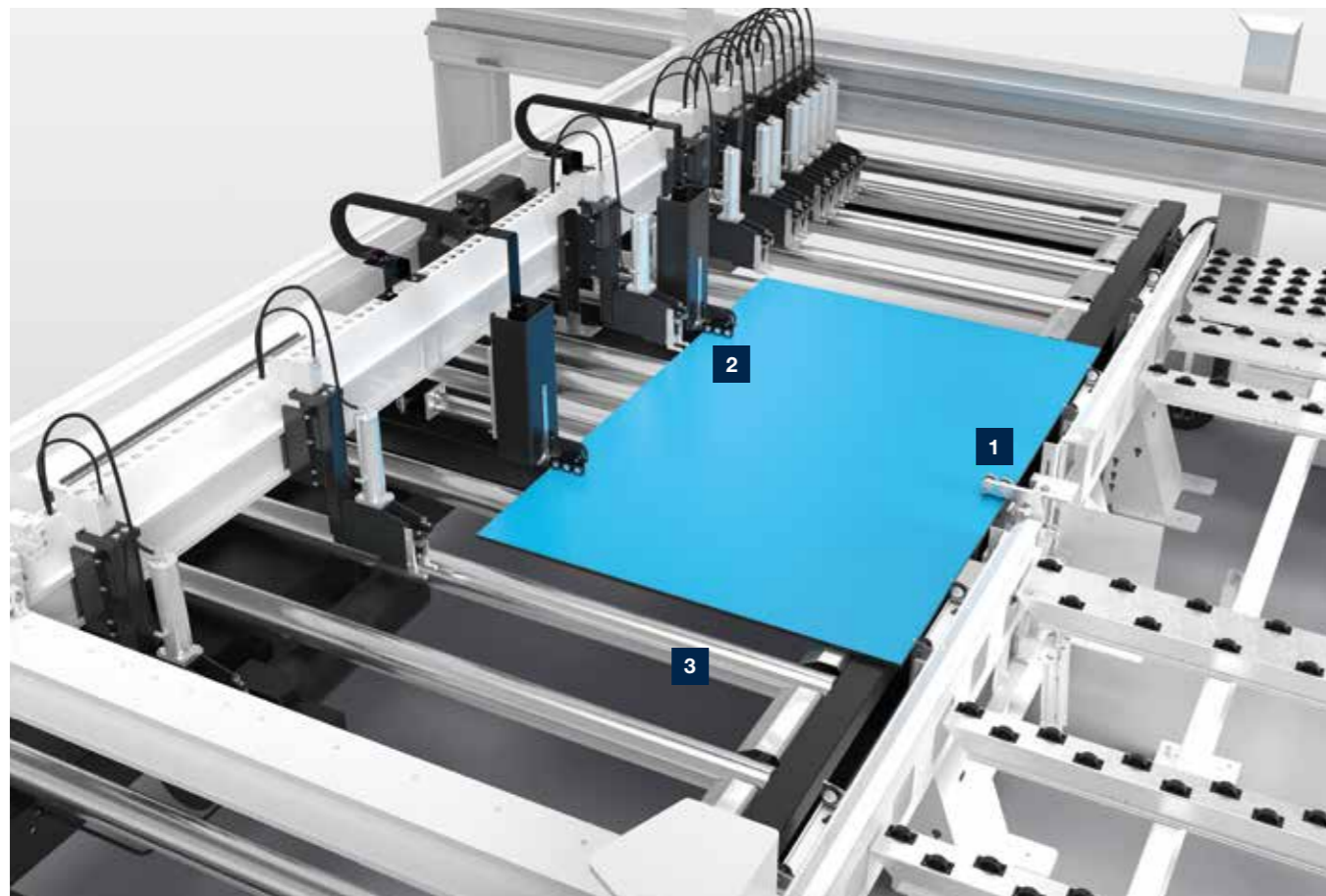

1 Dispositivo di trattenimento per pannelli sottili

Per pannelli sottili da 3 mm di spessore.

2 Microintroduttore per pannelli sottili

I microintroduttori premettono di spingere i pannelli sottili a partire da 6 mm sul tavolo macchina posteriore (purché le loro caratteristiche siano conformi alle specifiche HOMAG). La misurazione dell'altezza pacchetto avviene tramite un sistema di misurazione elettromagnetico senza contatto e senza manutenzione.

3 Spinta extra per il caricamento

Il trasportatore a rulli ad azionamento automatico sul tavolo elevatore, dotato di trasportatori a rulli laterali, garantisce un rapido cambio della catasta.

MAGGIORI INFORMAZIONI SU HOMAG.COM



Microintroduttori

Piccoli accorgimenti, grandi effetti

Spesso sono proprio i dettagli che fanno la differenza. Abbinati in modo intelligente, sono in grado di facilitare e accelerare notevolmente il processo produttivo.



Registro di espulsione automatico

Spinge in avanti i residui di pannelli dal tavolo macchina posteriore sulla linea di taglio, garantendo così un lavoro ergonomico e sicuro.

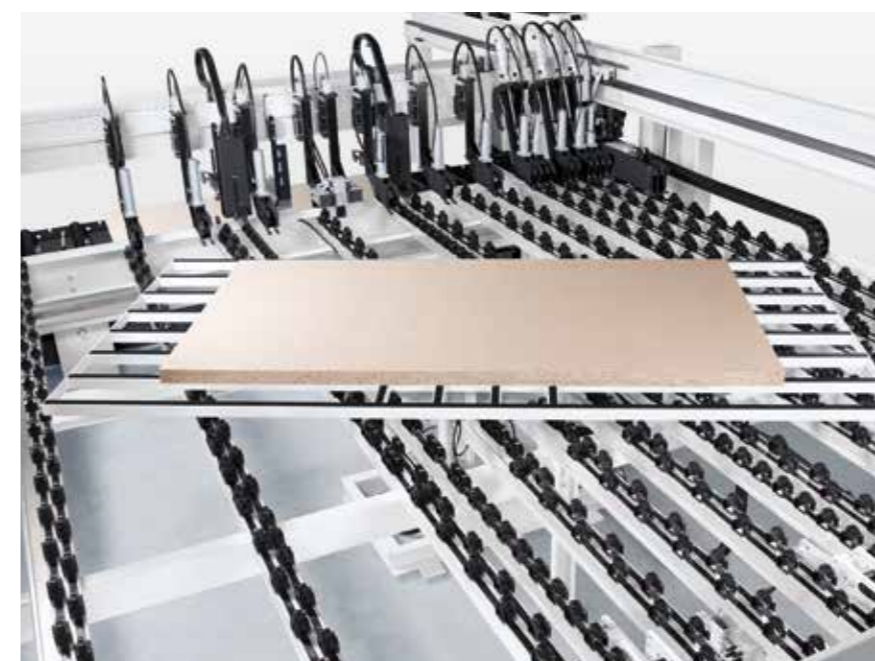

MAGGIORI INFORMAZIONI SU HOMAG.COM



Dispositivo gira pannelli

Dispositivo gira pannelli per tagli di testa

- Il processo è perfettamente integrato nel ciclo della macchina, riducendo i tempi di preparazione e aumentando notevolmente le prestazioni.
- Semplificazione del lavoro per gli operatori
- Con funzione di allineamento automatica

Power Concept accelera la produzione

Il cuore della tecnologia è una pinza di bloccaggio traslabile separatamente, che consente di tagliare a misura insieme più strisce con diversa divisione trasversale, aumentando notevolmente la portata dei materiali.



Power Concept Premium:

- Una pinza di bloccaggio aggiuntiva, che lavora separatamente
- Pinze di bloccaggio sullo spintore a programma che, se necessario, si spostano verso l'alto dalla zona di lavoro sovrapposta
- Lavorazione contemporanea di due strisce di lunghezza diversa
- Suddivisione precisa anche di strisce molto strette
- Un algoritmo coordinato a Power Concept Premium ordina le strisce direttamente sulla sezionatrice. La base è costituita dai dati di ottimizzazione esistenti per tempi macchina minimi

La pinza di bloccaggio Power Concept Premium posiziona l'ultima striscia sulla linea di taglio, mentre lo spintore a programma preleva il pannello successivo o il pacchetto di pannelli successivo dal tavolo elevatore. Buono a sapersi: si consiglia l'abbinamento alla soluzione di accatastamento HOMAG (pagina 16) o con intelliGuide (pagina 14) per garantire che gli operatori della macchina riescano a stare al passo con il ritmo accelerato della macchina.

POWER CONCEPT



Riduzione dei costi per taglio



Flusso di materiale notevolmente migliorato



Elevata capacità di lavorazione per gestire facilmente i picchi di produzione



Power Concept Advanced (per sezionatrici senza tavolo elevatore)

Questa è la variante economica del comprovato Power Concept Premium, sviluppata per sezionatrici per pannelli con carico dalla parte anteriore e per sezionatrici con il collegamento semplice a magazzini senza tavolo di preaccatastamento integrato. Power Concept Advanced fornisce tutto quello che caratterizza Power Concept, ma può essere integrato in modo molto più semplice e quindi a costi inferiori.

NOVITÀ: pacchetti velocità

Con i nostri due pacchetti velocità (1) con Power Concept e (2) senza Power Concept ora potrete produrre ancora più velocemente ed evitare tempi di attesa. L'unica condizione preliminare è il carico direttamente dal magazzino orizzontale HOMAG.

(1) Power Concept divide l'ultima striscia, mentre lo spintore a programma preposiziona il pannello successivo già al massimo. Inoltre, l'allineamento senza dispositivo di allineamento (on the fly) riduce ulteriormente i tempi di ciclo.

(2) Una corsa più veloce dello spintore a programma superiore a 25 m/min e l'allineamento senza dispositivo di allineamento (on the fly) riducono i tempi di ciclo.

MAGGIORI INFORMAZIONI SU HOMAG.COM



Power Concept Premium

Funzioni intelligenti per esigenze di lavorazione speciali

Non solo perfette, ma anche efficienti. Con questo motto, HOMAG vi offre numerose tecnologie aggiuntive per esigenze di lavorazione speciali. Basterà soltanto scegliere la propria soluzione.

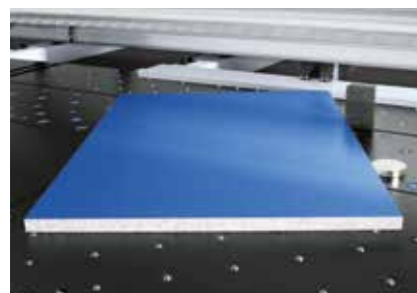

Taglio angolare manuale

Con il dispositivo di taglio angolare è possibile controllare i tagli angolari mediante il software di comando CADmatic.

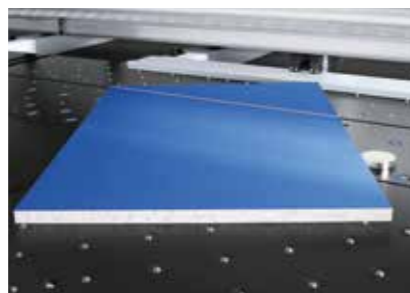

MAGGIORI INFORMAZIONI SU HOMAG.COM



Taglio angolare manuale

Dispositivo di taglio angolare automatico

Questa tecnologia esegue tagli angolari in modo completamente automatico dopo aver inserito i dati corrispondenti nel comando CADmatic.

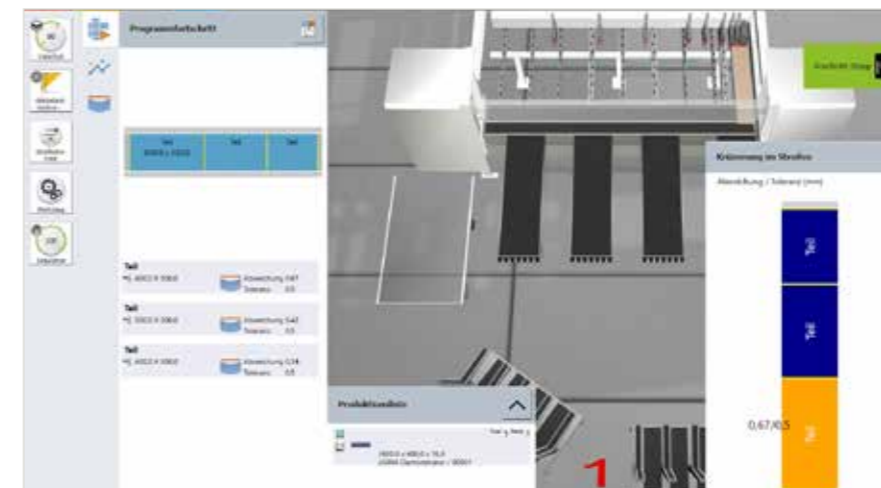

NOVITÀ: misurazione della tolleranza integrata toleranceCheck per una sezionatrice ad alta precisione

Con l'innovativo toleranceCheck viene garantita continuamente la stabilità dimensionale e angolare richiesta a livello individuale, anche in caso di materiale sotto tensione. Inoltre, riconosce in modo affidabile le imprecisioni di inserimento e informa l'operatore. Ciò crea una trasparenza senza precedenti sulla qualità dei pannelli. Inoltre, la sicurezza dei processi delle fasi di lavorazione successive viene aumentata dal controllo continuo della qualità. La misurazione integrata della tolleranza aumenta quindi la qualità e la produttività. Buono a sapersi: il toleranceCheck, insieme al taglio di distensione, diventa un interessante pacchetto qualità.



Scanalature e turbo scanalature

Questa funzione vi fa risparmiare un intero ciclo di lavoro. Grazie a questa opzione, la sezionatrice esegue in un unico ciclo il taglio e le scanalature nei due sensi di avanzamento, sempre alla massima velocità. Nel caso della funzione turbo scanalare, lo esegue molto più velocemente di un centro di lavoro.

MAGGIORI INFORMAZIONI SU HOMAG.COM



Scanalature



function+ ready

Intagli e tagli di distensione

Le tensioni nel materiale vengono rilasciate al momento della sezionatura e possono influire sulla qualità della misura e del taglio. Il rimedio è il pretaglio di distensione. I tagli preliminari mirati possono essere specificati già nell'ottimizzazione e rimuovono la tensione dal materiale. Nello stesso tempo la funzione intagli permette di eseguire anche aperture di pannelli e scanalature di inserimento, per esempio nella lavorazione dei piani di lavoro e porte.



Funzione intagli



Taglio di distensione

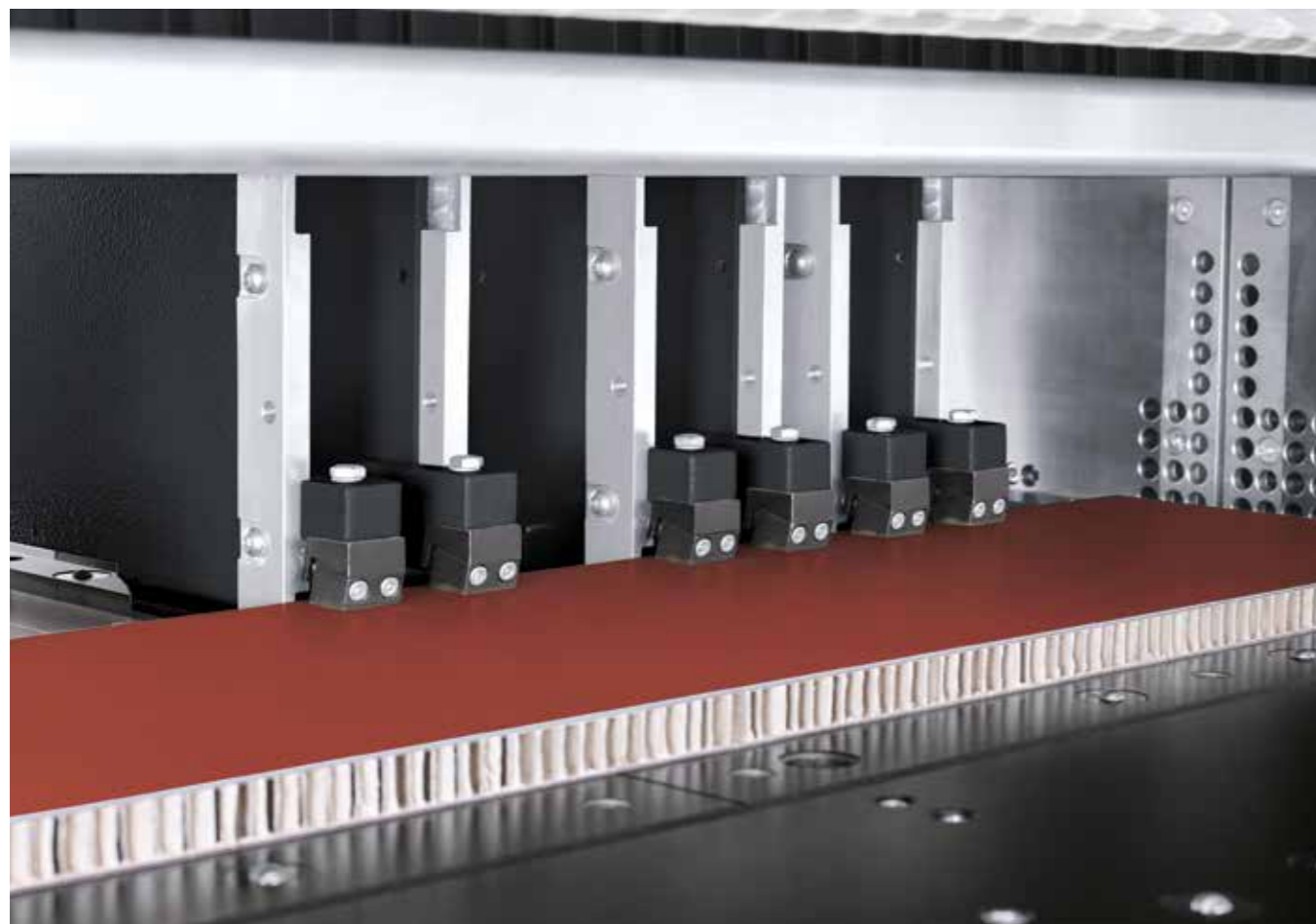

Soft-Touch per materiali sensibili alla pressione

La varietà dei materiali implica l'aumento delle esigenze: sempre più spesso vengono lavorati materiali delicati come pannelli leggeri, pannelli sandwich o pannelli in materiali plastici. All'interno del suo portafoglio HOMAG offre le tecnologie più adatte. Chiedete ulteriori informazioni ai nostri venditori specializzati.



Laser di posizionamento di alta precisione

- Ideale per l'allineamento di legno massello, pannelli impiallacciati e altri materiali con venatura
- Posizionamento preciso su tutta la linea

**MAGGIORI INFORMAZIONI
SU HOMAG.COM**



Laser di
posizionamento



Tagli di lunghezza XXL

La SAWTEQ S-400/S-410 è disponibile su richiesta anche con una lunghezza di taglio di 5.600 mm.

Pinze di bloccaggio aggiuntive

- Supporto ancora migliore per materiali sottili, stretti o lisci
- Per una maggiore portata di materiali

Registri di rifilatura pneumatici

I registri di rifilatura sono applicati alle pinze di bloccaggio e vengono attivati, se necessario, mediante il comando della macchina CADmatic.

- Regolabili su spessori di pannelli comuni
- Lavorazione delicata di materiali fragili con rivestimenti sporgenti
- Posizionamento esatto e regolabile su spessori di pannelli comuni



Abilitazione pinze di bloccaggio

Impedisce il danneggiamento dei bordi. Ora è anche possibile avere l'abilitazione delle pinze di bloccaggio in modalità "Misurazione".



Chiusura linea di taglio

Apertura e chiusura automatica subito dopo il taglio per impedire che strisce o refili stretti si possano incastrare nella linea di taglio, garantendo inoltre un'elevata disponibilità.

Per una maggiore sicurezza (elevata disponibilità), ogni dispositivo di chiusura linea di taglio viene controllato e monitorato singolarmente



Registri di
refilatura pneumatici



Abilitazione pinze
di bloccaggio



Chiusura linea di taglio

Taglio postforming perfetto

Questa dotazione aggiuntiva è disponibile in due versioni. Entrambe contengono una lama incisore sollevabile a motore con regolazione automatica.



Versione 1: postforming ascendente

- Incisore verticale postforming (VWSH)
- Per tagli perfetti anche di pannelli softforming e postforming
- Sporgenza lama max. 55 mm



**MAGGIORI INFORMAZIONI
SU HOMAG.COM**



Postforming

Versione 2: incisore postforming con corsa verticale

- VWSH come descritto nella versione 1
- Inoltre incisore verticale (VVS) con sporgenza lama max. 90 mm
- Incide l'intero bordo del pacco (profondità di incisione fino a un massimo di 15 mm)
- Ideale per bordi impiallacciati, in carta, ABS ecc.

combiTec: tagli di riduzione durante il ciclo di sezionatura

Efficiente è ciò che consente di risparmiare tempo, materiale e costi, proprio come combiTec. La funzione innovativa per tagli di riduzione è ideale per tutte le aziende con produzione di lotti piccoli oppure a lotto 1.



function+ ready

combiTec velocizza la produzione in lotto 1

La funzione di finitura combiTec è disponibile per SAWTEQ S-400 / S-410 e ottimizza la produzione in lotto 1. I tagli di riduzione vengono eseguiti completamente in automatico durante il ciclo di sezionatura. Anche schemi di taglio complessi possono essere generati e lavorati in modo veloce e flessibile. Ciò consente di risparmiare tempo, materiale e quindi costi.

**MAGGIORI INFORMAZIONI
SU HOMAG.COM**



combiTec per
sezionatrici singole

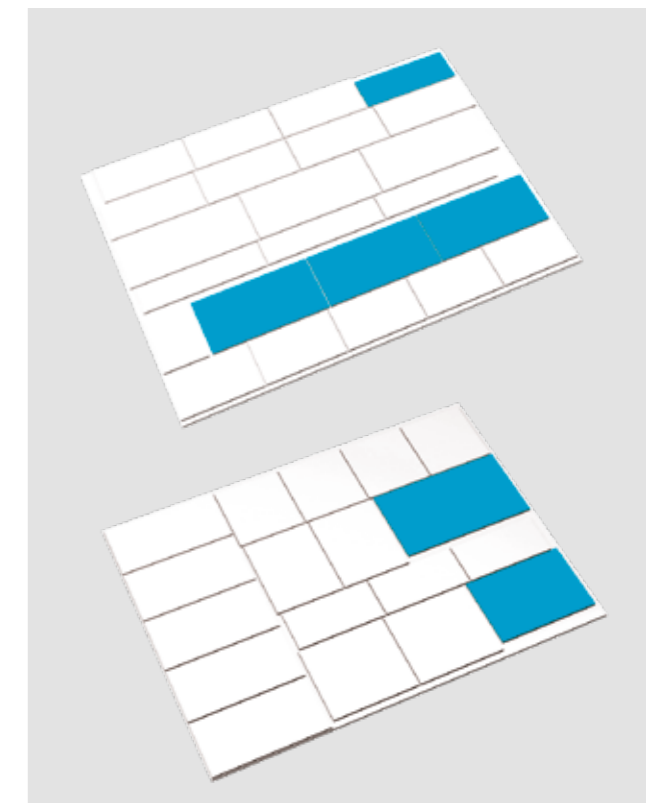

Vantaggi:

- Riduzione dei costi dei materiali grazie a un minore scarto
- Nessuna finitura manuale
- Velocità elevata
- Costi minimi per i pezzi e gli utensili
- Ottimo rapporto qualità-prezzo

Velo d'aria per una sezionatura ergonomica

Come fanno i vostri operatori macchina a gestire con facilità e sicurezza anche pezzi molto pesanti, sensibili ai graffi o molto lunghi? Naturalmente con gli innovativi tavoli macchina e tavoli a velo d'aria su misura di HOMAG. A voi la scelta.



Tavolo a velo d'aria mobile

Il tavolo a velo d'aria, scorrevole su guida lineare, permette di creare una grande superficie di lavoro e di appoggio. In questo modo sarà possibile spostare pannelli piccoli e grandi o pacchi di pannelli in modo più delicato ed ergonomico.

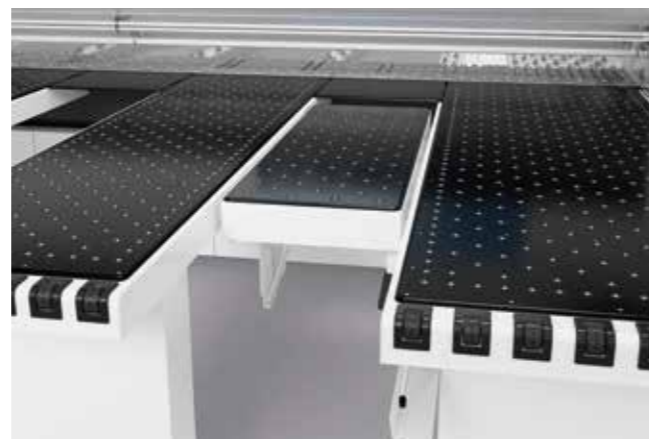

Tavolo a velo d'aria ribaltabile

- Impedisce la flessione di materiali sottili
- Ingrandisce la superficie di lavoro
- Soprattutto per pannelli di grandi dimensioni
- Ribaltabile: accesso libero alla linea di taglio

Tavoli a velo d'aria più lunghi (senza foto)

- Prolungati da 2.160 mm a 2.810 mm
- Maggiore libertà di movimento
- Migliore collegamento ai sistemi di scarico
- Prezioso aiuto per il taglio di pannelli di grandi formati

Tavoli più larghi

Su richiesta, i tavoli a velo d'aria sono disponibili anche con una larghezza di 800 mm anziché 650 mm. Solo uno, due, tre o tutti e quattro: scegliete la soluzione ottimale per la vostra produzione.

**MAGGIORI INFORMAZIONI
SU HOMAG.COM**



Tavoli a velo d'aria

dustEx: basta con la polvere!

L'aspirazione efficiente di polvere e trucioli è garanzia per superfici perfette. Particolarmente indicato per materiali delicati per evitare che lo sporco presente possa danneggiare le superfici.



Tecnologia brevettata dustEx

dustEx convoglia polvere e trucioli direttamente nell'aspirazione. Come funziona? Mediante ugelli combinati e una geometria di aspirazione ottimizzata sul registro a squadra. Per rendere perfetto il pacchetto dustEx, si consiglia di utilizzare una barriera antipolvere bilaterale sul dispositivo di pressione.

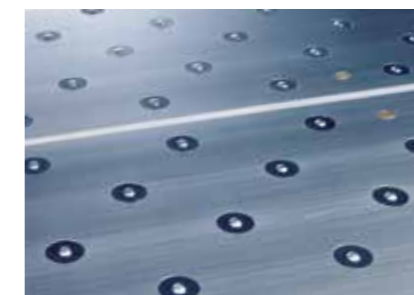

Copertura del tavolo macchina in alluminio anodizzato

Il rivestimento speciale garantisce un trasporto di materiali estremamente delicato. Ideale per superfici di materiali altamente sensibili.



Barriera antipolvere doppia

- Fissata nella parte anteriore e posteriore del dispositivo di pressione. In combinazione con l'etichettatrice sul dispositivo di pressione solo barriera antipolvere posteriore
- Protegge gli operatori dalla polvere
- Migliora l'aspirazione
- Ideale per i tagli di pulizia

Pacchetto luce-design (senza immagine)

Include:

- Illuminazione a LED della linea di taglio
- Illuminazione a LED dell'area di sostituzione lama
- Illuminazione a LED nell'armadio elettrico

Per un lavoro facile, ergonomico e riposante per gli occhi.

**MAGGIORI INFORMAZIONI
SU HOMAG.COM**



dustEx

Etichettatura su misura

Manuale o completamente automatico: le soluzioni di etichettatura HOMAG identificano ogni pezzo in modo univoco e rendono quindi disponibili le informazioni sui pezzi alle stazioni di lavorazione successive.



Etichettatrice per risultati eccellenti

Con l'etichettatrice HOMAG potete creare le vostre etichette personalizzate direttamente sulla sezionatrice e, se si desidera, anche con codice a barre, testo oppure grafici. Abbinata al software di ottimizzazione Cut Rite, possono essere stampate le istruzioni per le lavorazioni successive del centro di lavoro o della bordatrice. In questo modo è possibile integrare perfettamente la sezionatrice nel proprio flusso di produzione.

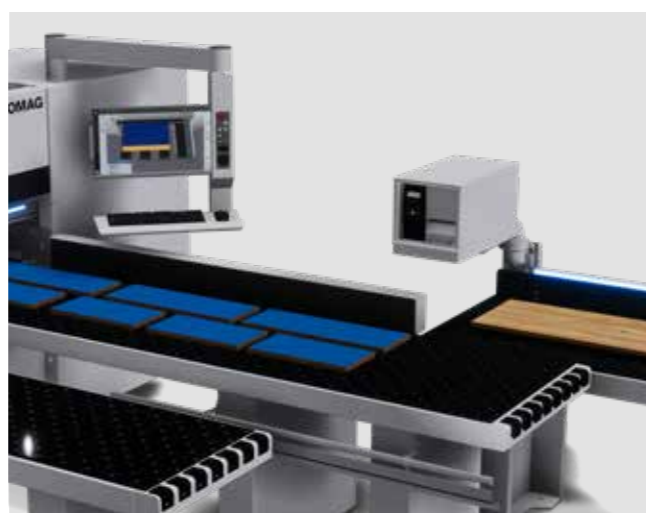

Etichettatrice orientabile

Per migliorare l'ergonomia della posizione di lavoro, l'etichettatrice è anche disponibile in versione orientabile orizzontalmente. Disponibile in combinazione con il polmone pezzi (pagina 17).



Etichettatrice per superfici

L'innovazione per le sezionatrici con collegamento magazzino automatico: l'etichettatrice per pannelli HOMAG identifica il pannello grezzo già prima del taglio, indipendentemente dalla sezionatrice, sfruttando i tempi finora non utilizzati. Anche in combinazione con il tavolo di preaccatastamento con introduzione integrata (pagina 40).

- Dimensioni minime dei pezzi 170 x 170 mm
- Fino a 10 etichette/min, opzionale fino a 15 etichette/min
- Etichettatura indipendente dalla sezionatura
- Consente di risparmiare tempo grazie all'utilizzo produttivo dei tempi morti
- Ottimizza la movimentazione durante l'accatastamento, poiché tutti i pezzi sono già contrassegnati
- Semplifica e accelera i processi di produzione
- Tracciamento automatizzato dei pezzi
- Installabile successivamente
- Per processi fluidi



Etichettatura completamente automatica

L'etichettatrice si trova nella zona del dispositivo di pressione, quindi nel suo campo visivo, ed etichetta i pezzi finiti (pacchetti) anche se contemporaneamente vengono lavorate più strisce una accanto all'altra (Power Concept). È quindi indifferente se si sta caricando i pannelli dalla parte anteriore o posteriore. Se si desidera, è possibile regolare individualmente la posizione dell'etichetta.

- Guida l'operatore fornendo dati precisi sulla posizione di accatastamento o per la lavorazione successiva
- Fornisce indicazioni precise per la lavorazione successiva
- Consente di risparmiare tempo

MAGGIORI INFORMAZIONI SU HOMAG.COM



Etichettatura manuale



Etichettatrice per
superfici



Etichettatura
completamente
automatica

module45: tagli inclinati direttamente sulla sezionatrice

Con module45 si possono eseguire tagli inclinati sulla stessa sezionatrice. Senza dover cambiare la sezionatrice, altamente efficiente e flessibile, con tagli inclinati precisi, regolabile in continuo da 0 a 46 gradi.

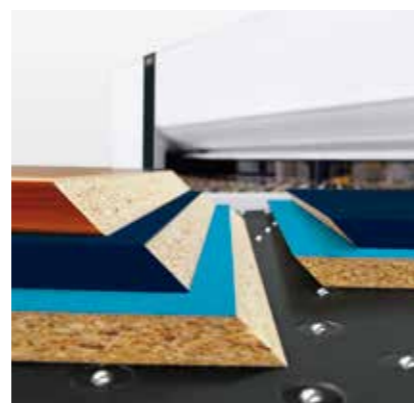

La tecnologia

- module45 è composto da un carrello lame fisso con lama orientabile a regolazione continua da 0 a 46 gradi
- Il gruppo è integrato, visto dal davanti, nel tavolo a velo d'aria esterno sinistro
- Per la sostituzione della lama è possibile aprire il piano del tavolo affinché il carrello lame sia liberamente accessibile
- Si aggiungono un sistema di allineamento e aspirazione separato e un registro a squadra ribaltabile per la massima flessibilità di movimentazione davanti alla sezionatrice

Tagli inclinati vengono già considerati nello schema di taglio

I tagli inclinati possono essere inseriti già durante la creazione dello schema di taglio: tramite il software di ottimizzazione Cut Rite durante le operazioni preliminari di produzione dall'ufficio o durante l'inserimento diretto degli schemi in CADmatic. I pezzi da lavorare con module45 vengono quindi tagliati (sovramisura) in modo che l'operatore deve solo immettere l'angolo di taglio e avviare la lavorazione.

I vantaggi di module45

- Per realizzare i tagli inclinati non è più necessario l'utilizzo di una lama circolare
- Maggiore efficienza energetica grazie alla combinazione di due macchine in una
- Uso semplice da parte di un solo operatore
- Meno scarti e maggiore qualità grazie a minori danni durante il trasporto: il materiale rimane sulla macchina
- Maggiore ergonomia e sicurezza rispetto al lavoro con una sezionatrice circolare
- Installazione su sezionatrici già presenti su richiesta

MAGGIORI INFORMAZIONI SU HOMAG.COM



module45

Opzioni extra per maggiore efficienza, controllo e qualità

L'obiettivo è produrre in modo ancora più efficiente e monitorare più facilmente i processi produttivi? Allora trovate qui le soluzioni tecnologiche più adatte per la sezionatura.



Telecamera per avere sempre tutto sotto controllo

- Visualizzazione dell'immagine della telecamera tramite il software di comando CADmatic
- Il tavolo macchina posteriore e il caricamento sono sempre sotto controllo
- Le immagini della telecamera possono essere registrate su richiesta per la diagnosi errori e l'ottimizzazione del ciclo e trasmesse all'assistenza tecnica HOMAG

materialManager Advanced Panoramica dei vantaggi:

- Utilizzo efficiente e semplice della macchina: a seconda dei requisiti di qualità e delle lame, la macchina si adatta automaticamente al materiale in modo corretto, indipendentemente dall'operatore che sta utilizzando la macchina.
- Aumenta il rendimento e garantisce la qualità: le impostazioni predefinite della macchina HOMAG garantiscono (a seconda del materiale) un'interazione ottimale tra avanzamento e sporgenza della lama, oltre eventualmente al numero di giri.
- Riduzione delle fonti di errore: impostazione automatica dei parametri di sezionatura in caso di cambio del materiale. L'operatore della macchina viene inoltre avvisato quando sta utilizzando un utensile non idoneo.

- Massima trasparenza: basta uno sguardo all'app e l'utente riconosce con facilità come l'utensile è stato utilizzato e quando deve essere affilato.
- Potenziale di potenza fino all'8%: velocità di avanzamento ottimizzata con qualità di lavorazione definita
- Costi per gli utensili ridotti fino al 20%: prolungamento della durata utile dell'utensile grazie a parametri di sezionatura ottimali



Pulsante Start-Stop supplementare

- Permette l'avvio di programma indipendentemente dal quadro di comando
- Dotato di fungo di arresto di emergenza

SAWTEQ S-400 / S-410		
Modello	S-400	S-410 con tavolo elevatore
Sporgenza lama (mm)	110 (opzionale 125)	110 (opzionale 125)
Lunghezza, larghezza di taglio (mm)	3.200/3.800/4.400/5.600*****	3.200/3.800/4.400/5.600*****
Larghezza tavolo elevatore (mm)		2.200
Velocità spintore a programma (m/min)	fino a 90**	fino a 90**
Avanzamento carrello lame (m/min)	fino a 150 (opzionale 170)	fino a 150 (opzionale 170)
Motore lama principale (kW)	50 Hz: 18 (opzionale 24) 60 Hz: 21 (opzionale 28)	50 Hz: 18 (opzionale 24) 60 Hz: 21 (opzionale 28)
Motore lama incisore (kW)	2,2	2,2
Richiesta media di aria totale (NI/min)	120	210
Richiesta di aria compressa (bar)	6	6
Aspirazione (m³/h)	3.800 (5.230****), 26 m/sec	3.800 (5.230****), 26 m/sec
Altezza catasta max. senza fossa (mm)	-	560 (fino a lunghezza di taglio di 4.400) 450 (fino a lunghezza di taglio di 5.600)
Peso massimo catasta (t)	-	4 (lunghezza di taglio 5.600 mm: 7)
Altezza di lavoro (mm)	920	920
Tavoli del cuscino d'aria (mm)	3/3/4/5 x 2.160	3/3/4/5 x 2.160

* Con riferimento alla dotazione di base

** In avanti 25 m/min

*** Misura A: incluso bocchettone di aspirazione 64 mm, misura C: dimensione larghezza spintore a programma, a cui si aggiungono dimensioni maggiori per il tavolo elevatore.

**** Per la lunghezza di taglio 5.600 mm

***** Solo nell'esecuzione destra

***** Larghezza di pressione massima

I dati tecnici e le fotografie non sono attendibili in ogni dettaglio. Ci riserviamo la facoltà di apportare modifiche in corso di sviluppo.

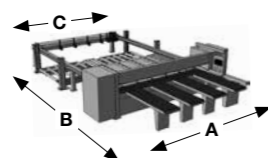
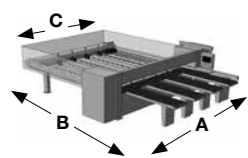

DIMENSIONI DELLA MACCHINA***			
S-400	A (mm)	B (mm)	C (mm)
S-400/32/32	5.364	6.543	3.709
S-400/38/32	5.924	6.543	4.269
S-400/38/38	5.924	7.143	4.269
S-400/43/32	6.514	6.543	4.859
S-400/43/43	6.514	7.693	4.859
S-400/56/56	7.864	9.043	6.209

DIMENSIONI DELLA MACCHINA***			
S-410 con tavolo elevatore	A (mm)	B (mm)	C (mm)
S-410/32/22	5.364	9.963	3.636
S-410/38/22	5.924	9.963	4.196
S-410/43/22	6.514	9.963	4.786
S-410/56/22	7.864	11.413	6.136

MAGAZZINO ORIZZONTALE P-300 / P-500		
	Macchina base	Con opzioni supplementari
Larghezza (mm) P-300	5.000	12.000
Larghezza (mm) P-500	5.000	16.000
Lunghezza struttura (mm) P-300	10.000	50.000
Lunghezza struttura (mm) P-500	10.000	100.000
Velocità		
Ponte (m/min.)	60	120
Carrello (m/min.)	80	120
Dispositivo di sollevamento (m/min.)	30	45 senza doppia cesoia 65 con doppia cesoia
Lunghezza pezzo (mm)	2.000 – 4.200	max. 5.600
Larghezza pezzo (mm)	800 – 2.200	min. 400
Spessore pezzo pannelli truciolari grezzi (mm)	da 6	
Spessore pezzo rivestito (mm)	da 3	
Spessore pezzo pannelli rivestiti (mm)	da 0,8	
Peso pezzo (kg)	250	350
Altezza catasta (mm)	2.100	2.500

LIFE CYCLE SERVICES

Più performance, cicli più efficienti, assistenza più rapida, garanzia di disponibilità e maggiore "astuzia".

TEAM E DIMENSIONI

La più grande rete di servizi a livello mondiale del settore, con oltre 1.350 operatori del servizio di assistenza.

INSTALLAZIONE E MESSA IN ESERCIZIO

Per un avvio perfetto facciamo operare solo esperti qualificati.

UTILIZZO E COMANDO

Dopo un addestramento competente del personale addetto al comando intuitivo, app intelligenti aiutano a semplificare enormemente la vita dell'operatore.

MANUTENZIONE E RIPARAZIONI

Per far sì che tutto funzioni sempre senza intoppi, provvederemo a venire a controllare. Scegliete voi la frequenza e l'intensità dell'aiuto da fornirvi. È risaputo che prevenire è meglio che curare.

eSHOP E VANTAGGI ONLINE

Bastano pochi clic e il gioco è fatto. Nei mercati disponibili, soprattutto per i ricambi vi sono esclusivi vantaggi online di cui vale la pena approfittare. shop.homag.com.

HOTLINE E RAGGIUNGIBILITÀ

In caso di urgenza, ci siamo sempre. Direttamente al telefono, in digitale tramite app e video o con il servizio in loco. Siamo vicini a voi con oltre 90 organizzazioni di assistenza regionali in tutto il mondo. Con oltre 35.000 pezzi di ricambio immediatamente disponibili, possiamo consegnare subito l'85% dei vostri ordini.

TRAINING E FORMAZIONE CONTINUA

Con training in presenza, online dal vivo o con eLearning, offriamo tutti i modi moderni per acquisire informazioni utili. Ogni anno eseguiamo oltre 4.000 corsi di formazione per i clienti. Per farlo, siamo presenti in 19 paesi con i nostri centri di formazione.

AGGIORNAMENTO E MIGLIORAMENTO

Il nostro programma di aggiornamento è organizzato su misura per la vostra macchina. Su richiesta, valutiamo i vostri dati e vi consigliamo il passo successivo.

ANALISI E SOSTENIBILITÀ

Su richiesta, analizziamo tutti i vostri processi con strumenti e procedimenti rinomati (LeanSixSigma). Per farlo, disponiamo di un grande team di esperti certificati.

FINANZIAMENTO E CONSULENZA

Offriamo soluzioni di finanziamento personalizzate in tutto il mondo. Oltre 60 anni di esperienza e una fitta rete di partner, tra cui prestigiose banche e compagnie assicurative, ci aiutano a trovare la soluzione giusta per voi. Sempre trasparenti e affidabili durante lo svolgimento.

Aiuto rapido:

percentuale di casi risolti dalla nostra hotline pari al 94%

Esperti vicino a voi:

1.350 tecnici di assistenza in tutto il mondo

Facciamo la differenza:

>1.000 spedizioni di pezzi di ricambio in tutto il mondo ogni giorno

Nessun altro ha tutto questo:

>150.000 macchine con documentazione elettronica disponibile in 28 lingue in eParts



HOMAG Group AG

info@homag.com
www.homag.com

YOUR SOLUTION