

Une flexibilité élevée grâce à nos outils

Les outils pour nos

BEAMTEQ | WALLTEQ | FRAMETEQ





Des outils au service des plus hautes exigences.

En tant que leader technologique, nous vous proposons une vaste gamme d'outils et d'agrégats, étendue et mise à jour en permanence. Equipez vos machines selon vos besoins et maintenez la flexibilité de votre production.

YOUR SOLUTION

[PLUS D'INFORMATIONS SUR HOMAG.COM/WEINMANN](https://www.homag.com/weinmann)

SOMMAIRE

- 04 Chariot d'outillage CNC
- 06 Installations de taille de charpente BEAMTEQ
- 08 Lames de scie | Mèches pour BEAMTEQ
- 14 Fraises pour BEAMTEQ
- 18 Logements d'outil pour BEAMTEQ
- 20 Agrégats pour BEAMTEQ
- 22 Ponts multifonctions WALLTEQ
- 24 Lames de scie | Mèches | Fraises pour WALLTEQ
- 30 Logements d'outil pour WALLTEQ
- 32 Agrégats pour WALLTEQ
- 34 Systèmes combinés pour ossatures bois FRAMETEQ
- 36 Lames de scie | Fraises pour FRAMETEQ
- 38 Station d'assemblage pour ossatures bois FRAMETEQ
- 40 Lames de scie pour FRAMETEQ
- 42 Life Cycle Services





Chariot d'outillage CNC

Le bon outil, toujours à portée de main.

Notre chariot d'outillage CNC WEINMANN est spécialement conçu pour les machines WEINMANN. Cela signifie qu'en cas de blocage de votre machine, vous avez immédiatement l'outil qu'il vous faut. Pas besoin de longues recherches ou d'aller à l'autre bout de l'atelier : ce chariot est idéal pour une utilisation quotidienne, directement auprès de votre machine. De plus, il a été conçu de manière ergonomique et pratique, et prend peu de place. L'armoire et les tiroirs peuvent être fermés séparément. Les outils les plus importants sont inclus.



Réf. article	Longueur x largeur x hauteur (mm)	Charge utile (kg)	Poids (kg)	Chariot d'outillage CNC avec outils	Numéro d'article	Commande E-MAIL
2-238-68-8880	1 350 x 750 x 1 000	500	180	Dispositif de montage	4-014-22-0009	vers l'e-mail
				Pied à coulisse numérique	4-104-00-0006	
				Pied à coulisse de profondeur	4-104-01-0005	
				Essuie-glace	4-014-07-0127	
				Essuie-glace extérieur	4-014-07-0128	
				Support de dessin avec aimant	2-090-68-8130	
				Clé dynamométrique 1/2	4-014-05-0045	
				Adaptateur de couple ZETA	4-014-05-0044	
				Adaptateur de couple avec clé à ergot	4-014-05-0046	
				Adaptateur de clé à douille 1/2 à 6 pans 8 mm	4-014-11-0039	
				Clé dynamométrique 1/4	4-014-05-0047	
				Adaptateur de clé à douille 1/4 à 6 pans 5 mm	4-014-11-0040	
				Adaptateur de clé à douille 1/4 à 6 pans 4 mm	4-014-11-0041	
				Adaptateur de clé à douille 1/4 Torx TX30	4-014-11-0024	
				Clé de serrage A-E 25 AX	4-014-13-0019	

Outils pour nos installations de taille de charpentes

BEAMTEQ B-520 | B-540 | B-560 | B-660

Des découpes rapides aux tailles de charpentes complexes, ces machines couvrent une large gamme d'usinages. Dans tous les déroulements de travail, elles impressionnent par leur précision, leur vitesse et leur flexibilité. Nos machines de taille de charpentes renforcent l'efficacité de la production, tant pour la taille des charpentes que pour les constructions à ossature bois, les constructions à colombages et la production de maisons préfabriquées.











Lames de scie circulaire | Mèches

Nos lames de scie et mèches pour les installations de taille de charpentes BEAMTEQ garantissent des coupes et des perçages précis ainsi que de nombreuses possibilités d'utilisation.

LAMES DE SCIE CIRCULAIRE

Réf. article	ø x largeur x alésage (mm)	Nombre de dents	Compatible avec les BEAMTEQ				Remarques	Commande E-MAIL
			B-520 (WBS 120)	B-540 (WBS 140)	B-560 (WBZ 160)	B-660 (WBZ 160 powerSix)		
2-001-68-4890 	555 x 5,2 x 55	54	✓	✓	✓	✓	Base de coupe propre : une dent sur trois est une dent plate ; aucune rectification n'est donc nécessaire	vers l'e-mail

MÈCHE

Réf. article	Exécution	ø (mm)	ø de tige (mm)	LN (mm)	LT (mm)	Compatible avec les BEAMTEQ			
						B-520 (WBS 120)	B-540 (WBS 140)	B-560 (WBZ 160)	B-660 (WBZ 160 powerSix)
4-014-21-0864 	HSS-G	4	4	100	150		✓	✓	✓
4-014-21-0865 	HSS-G	5	5	100	150		✓	✓	✓
4-014-21-0718 	HSS-G	6	6	100	150		✓	✓	✓
4-014-21-0808 	HSS-G	7	7	100	150		✓	✓	✓
4-014-21-0717 	HSS-G	8	8	100	150		✓	✓	✓
4-014-21-0734 	HSS-G	10	10	100	150		✓	✓	✓

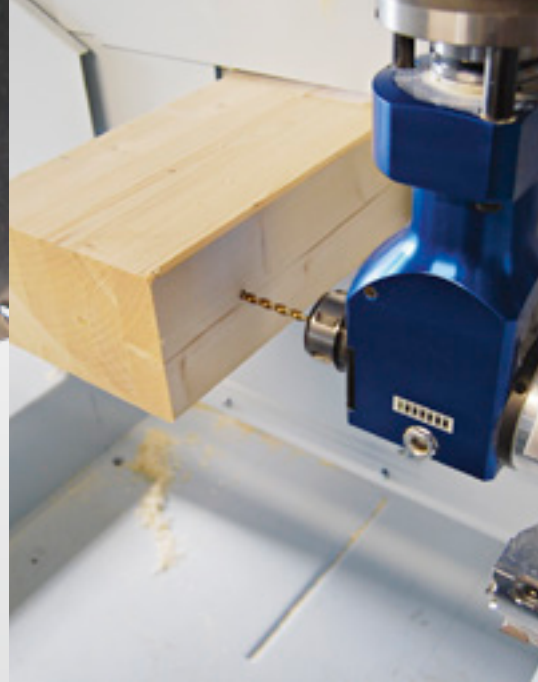

Remarques

Réalisation de trous borgnes et de perçages débouchants précis dans l'artisanat.
Version longue entièrement aiguisée pour l'usinage de bois résineux.

Commande

E-MAIL

[vers l'e-mail](#)









[vers l'e-mail](#)

[vers l'e-mail](#)





[vers l'e-mail](#)

[vers l'e-mail](#)

[vers l'e-mail](#)

Réf. article	Exécution	ø (mm)	ø de tige (mm)	LN (mm)	LT (mm)	Compatible avec les BEAMTEQ	
						B-520 (WBS 120)	B-540 (WBS 140)
4-014-21-0879 	HSS-G	6	6	200	250		
4-014-21-0880 	HSS-G	8	8	200	250		
4-014-21-0881 	HSS-G	10	10	200	250		
4-014-21-0882 	HSS-G	12	12	200	250		
4-014-21-0883 	HSS-G	14	13	200	250		
4-014-21-0884 	HSS-G	16	13	200	250		
4-014-21-0885 	HSS-G	18	13	200	250		
4-014-21-0886 	HSS-G	20	13	200	250		
4-014-21-0887 	HSS-G	22	13	200	250		
4-014-21-0888 	HSS-G	24	13	200	250		
4-014-21-0782 	HW	12	13	215	265		
4-014-21-0820 	HW	6	6	100	150		✓
4-014-21-0821 	HW	8	8	100	150		✓
4-014-21-0822 	HW	10	10	100	150		✓
4-014-21-0830 	HS Marathon	22	20	215	265		







		Remarques	Commande
B-560 (WBZ 160)	B-660 (WBZ 160 powerSix)		E-MAIL
✓	✓		vers l'e-mail
✓	✓		vers l'e-mail
✓	✓		vers l'e-mail
✓	✓		vers l'e-mail
✓	✓		vers l'e-mail
✓	✓		vers l'e-mail
✓	✓	Réalisation de trous borgnes et de perçages débouchants précis dans l'artisanat. Version longue entièrement aiguisée pour l'usinage de bois résineux.	vers l'e-mail
✓	✓		vers l'e-mail
✓	✓		vers l'e-mail
✓	✓		vers l'e-mail
✓	✓		vers l'e-mail
✓	✓		vers l'e-mail
✓	✓		vers l'e-mail
✓	✓		vers l'e-mail
✓	✓	Réalisation de perçages très profonds sans vidage intermédiaire en cas d'avances très élevées. Revêtement Marathon pour une durée de vie plus longue.	vers l'e-mail
✓	✓		vers l'e-mail
✓	✓		vers l'e-mail

Réf. article	Exécution	ø (mm)	ø de tige (mm)	LN (mm)	LT (mm)	Compatible avec les BEAMTEQ	
						B-520 (WBS 120)	B-540 (WBS 140)
4-014-21-0838 	HW	12	13	120	165		✓
4-014-21-0839 	HS Marathon	14	13	120	165		✓
4-014-21-0840 	HS Marathon	16	16	120	165		✓
4-014-21-0841 	HS Marathon	18	16	120	165		✓
4-014-21-0842 	HS Marathon	20	16	120	165		✓
4-014-21-0843 	HS Marathon	22	16	120	165		✓
4-014-21-0844 	HS Marathon	24	16	120	165		✓
4-014-21-0845  Illustration d'origine à venir.	HS Marathon	6	6	200	250		
4-014-21-0846 	HS Marathon	8	8	200	250		
4-014-21-0847  Illustration d'origine à venir.	HS Marathon	10	10	200	250		
4-014-21-0848  Illustration d'origine à venir.	HS Marathon	14	13	215	265		
4-014-21-0849  Illustration d'origine à venir.	HS Marathon	16	16	215	265		
4-014-21-0850  Illustration d'origine à venir.	HS Marathon	18	16	215	265		
4-014-21-0851  Illustration d'origine à venir.	HS Marathon	20	20	215	265		
4-014-21-0852  Illustration d'origine à venir.	HS Marathon	24	20	215	265		

Fraises à queue | Fraises à profiler | Fraises à queue d'aronde

Qu'il s'agisse de fraises standard ou de fraises de forme, nos fraises permettent de réaliser des fraisages de mortaise, des moisages, des raccords en queue d'aronde et bien plus encore avec une grande précision et en toute simplicité.





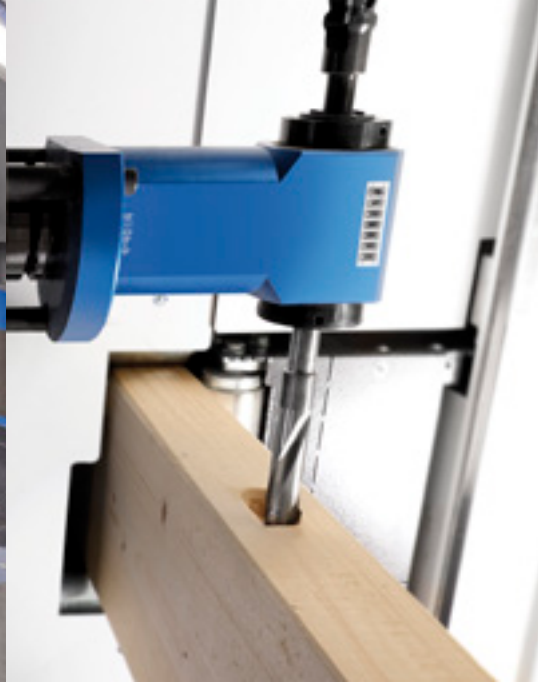



FRAISES À QUEUE

Réf. article	Exécution	Nombre de lames	Fraise d'ébauche	Fraise de finition	ø (mm)	ø de tige (mm)	Longueur de sortie (mm)
4-014-02-1103 	VHW		✓		28	20	
4-014-02-1407 	HW	Plaquettes (2 pcs) 21,6 x 12,7 x 2 4-014-03-0789 Commande par e-mail Plaquettes (40 pcs) 11 x 11 x 1,5 4-014-03-0790 Commande par e-mail			50	HSK-F63	
4-014-02-1491 	Marathon		✓		16	16	30
4-014-02-2090 	Marathon		✓	✓	25	16	45
4-014-02-0729 	HW		✓	✓	16	16	
4-014-02-0943 	HW		✓		25	16	25
4-014-02-2169 	HW		✓		40	HSK-F63	



LN	LT	Nombre de dents	Compatible avec les BEAMTEQ				Remarques	Commande
			B-520 (WBS 120)	B-540 (WBS 140)	B-560 (WBZ 160)	B-660 (WBZ 160 powerSix)		
77	130	3	✓				vers l'e-mail	
150	190	2+2		✓		Jeu d'outils standard	vers l'e-mail	
105	179	3		✓	✓	✓	Qualité d'usinage et durée de vie plus élevées	vers l'e-mail
135	200	3			✓	✓	Qualité d'usinage et durée de vie plus élevées	vers l'e-mail
55	110	3		✓	✓	✓	Fraise standard pour agrégat de fraisage par en dessous	vers l'e-mail
110	180	3		✓	✓	✓	Jeu d'outils standard	vers l'e-mail
200	300	3			✓	✓	Pour têtes profilées et usinages profonds	vers l'e-mail

FRAISES À PROFILER ET FRAISES À DISQUE

Réf. article	Dimensions	Nombre de lames	Compatible avec les BEAMTEQ		
			B-520 (WBS 120)	B-540 (WBS 140)	B-560 (WBZ 160)
4-014-02-1534	 D130 x 40 x 40	Lame de rechange 15 pièces 4-014-03-0924 Commande par e-mail			✓
4-014-02-1678	 D300 x 27 x 80	Lame de rechange 20 pièces 4-014-03-0924 Commande par e-mail			✓
4-014-02-1736	 D300 x 37 x 80 x 55	Lame de rechange 32 pièces 4-014-02-1736 Commande par e-mail			✓
4-014-02-2310	 D300 x 40 x 80	Lame de rechange 32 pièces 4-014-03-0924 Commande par e-mail			
4-014-02-1541	 D300 x 50 x 80	Lame de rechange 36 pièces 4-014-03-0924 Commande par e-mail			✓
4-014-02-1840	 D300 x 60 x 80	Lame de rechange 40 pièces 4-014-03-0924 Commande par e-mail			✓
4-014-02-2274	 D300 x 34-61 x 80	Lame de rechange 18 pièces 4-014-03-0924 Commande par e-mail			✓
4-014-02-1509	 D300 x 61 x 80 x 55 HW	Lame de rechange 36 pièces 4-014-03-0924 Commande par e-mail			✓

COUPE-QUEUE D'ARONDE

Réf. article	Exécution	Nombre de lames	ø (mm)	LN (mm)	LT (mm)	Logement	Compatible
							B-520 (WBS 120)
4-014-02-2352	 HW	1 pièce : 4-014-03-1409 plaque de coupe A, chanfrein 30° 1 pièce : 4-014-03-1401 plaque de coupe A, chanfrein 30° Commande par e-mail	40	35	105	Tige D16	✓
4-014-02-2353	 HW	1 pièce : 4-014-03-1409 plaque de coupe A, chanfrein 30° 1 pièce : 4-014-03-1401 plaque de coupe B, chanfrein 30° Commande par e-mail	45	42	100	À visser sur l'agrégat 2-056-10-3380	







Remarques		Commande
B-660 (WBZ 160 powerSix)		E-MAIL
✓	▪ Réalisation de raccords en queue d'aronde.	vers l'e-mail
✓		vers l'e-mail
✓		vers l'e-mail
	▪ Fraisage de rainures et de feuillures avec de grandes profondeurs d'usinage.	vers l'e-mail
✓	▪ Fraisage de rainures et de feuillures avec de grandes profondeurs d'usinage.	vers l'e-mail
✓		vers l'e-mail
✓	▪ Fraisage de rainures et de feuillures avec de grandes profondeurs d'usinage. ▪ Réglable entre 34 et 61 mm.	vers l'e-mail
✓	▪ Fraisage de rainures et de feuillures avec de grandes profondeurs d'usinage.	vers l'e-mail

avec les BEAMTEQ			Remarques	Commande
B-540 (WBS 140)	B-560 (WBZ 160)	B-660 (WBZ 160 powerSix)		E-MAIL
✓	✓	✓	Réalisation de raccords en queue d'aronde	vers l'e-mail
	✓	✓		vers l'e-mail

Logements d'outil

Le logement d'outil est un dispositif de serrage qui permet de loger et de fixer des outils de machine. Il permet de changer rapidement d'outil et garantit un usinage précis des pièces.







Réf. article	Logement	Remarques	Commande E-MAIL
4-066-01-0414	 Mine de stylo à bille noire	Pour marqueurs (réf. article 1-048-68-0090)	vers l'e-mail
2-001-68-2270	 Logement d'outil à lame de scie	Uniquement pour BEAMTEQ B-540	vers l'e-mail
4-014-12-0136	 Mandrin de perçage HSK-F63 3-16	Pour mèche avec tige D = 3-16 mm. Ne nécessite aucune pince de serrage supplémentaire.	vers l'e-mail
4-014-12-0257	 Logement d'outil HSK F63 ERI40		vers l'e-mail
4-014-12-0262	 Pinces de serrage ER40 : Pince de serrage ER40 DIN 6499-B/ISO15488 D= 6 Pince de serrage ER40 DIN 6499-B/ISO15488 D= 8 Pince de serrage ER40 DIN 6499-A D= 10 Pince de serrage ER40 DIN 6499-B/ISO15488 D= 12 Pince de serrage ER40 DIN 6499-B/ISO15488 D= 13 Pince de serrage ER40 DIN 6499-B/ISO15488 D= 14 Pince de serrage ER40 DIN 6499-A D= 16 Pince de serrage ER40 DIN 6499-B/ISO15488 D= 18 Pince de serrage ER40 DIN 6499-B/ISO15488 D= 20 Pince de serrage ER40 DIN 6499-A D= 25 Pince de serrage ER40 DIN 6499-B/ISO15488 D= 30 Pince de serrage ER40 DIN 6499-B/ISO15488 D= 4 Pince de serrage ER40 DIN 6499-B/ISO15488 D= 5	Pour logement d'outil HSK F63 ERI140 (réf. article 4-014-12-0257).	vers l'e-mail
4-014-12-0263			vers l'e-mail
4-014-12-0107			vers l'e-mail
4-014-12-0264			vers l'e-mail
4-014-12-0265			vers l'e-mail
4-014-12-0266			vers l'e-mail
4-014-12-0108			vers l'e-mail
4-014-12-0268			vers l'e-mail
4-014-12-0269			vers l'e-mail
4-014-12-0099			vers l'e-mail
4-014-12-0271			vers l'e-mail
4-014-12-0310			vers l'e-mail
4-014-12-0311			vers l'e-mail
4-014-12-0298	 Pinces de serrage ER 32 : Pince de serrage ER 32 D= 6,0 - 5,0 Pince de serrage ER 32 D= 8,0 - 7,0 Pince de serrage ER 32 D= 10,0 - 9,0 Pince de serrage ER 32 D= 12,0 - 11,0 Pince de serrage ER 32 D= 13,0 - 12,0 Pince de serrage ER 32 D= 14,0 - 13,0 Pince de serrage ER 32 D= 16,0 - 15,0 Pince de serrage ER 32 D= 20,0 - 19,0	Pinces de serrage pour M120 utilisables sans HSK, directement sur l'agrégat.	vers l'e-mail
4-014-12-0117			vers l'e-mail
4-014-12-0118			vers l'e-mail
4-014-12-0119			vers l'e-mail
4-014-12-0237			vers l'e-mail
4-014-12-0232			vers l'e-mail
4-014-12-0120			vers l'e-mail
4-014-12-0121			vers l'e-mail

Des agrégats de haute précision

Nous vous proposons une vaste gamme d'agrégats, étendue et mise à jour en permanence. Equipez vos machines selon vos besoins et maintenez la flexibilité de votre production. Les agrégats nécessaires pour les différentes étapes d'usinage sont logés de manière automatique dans la broche principale des machines à partir d'un système de changement d'outil. Ils peuvent pivoter de 0 à 360° sur l'axe C et être équipés, selon l'application, de raccords pneumatiques ou électroniques. La gamme d'agrégats WEINMANN est constamment étendue et mise à jour. Ainsi, nous vous offrons toujours la solution optimale pour vos tâches spécifiques. Cela vous intéresse ? Contactez-nous !

AGRÉGATS POUR BEAMTEQ

Réf. article	Agrégat	Application
2-056-10-3380	 Agrégats High-Speed	Pour le logement de fraise à queue et de mèche avec pince de serrage adaptée. Longueur d'outil max. 170 mm.
2-056-10-3403	 Agrégat FLEX 5	L'agrégat d'usinage à 5 axes sert à la réalisation de tenons à queue d'aronde sur des coupes inclinées (coupes en biais, par exemple). Le réglage d'angle est entièrement automatique. Outil requis : Fraise disque à queue d'aronde Réf. 4-014-02-1534
4-066-01-1201	 Agrégat de fraisage à tête angulaire	L'agrégat angulaire est l'agrégat de base pour la taille de charpentes. La fraise disque permet en outre de réaliser des feuillures et des rainures. Des tenons de très haute qualité peuvent également être réalisés en très peu de temps. La mèche arrière est utilisée pour la fabrication de trous pour clous annelés. Logement pour fraise disque à l'avant, logement pour mèche à l'arrière.
4-066-01-1052	 Agrégat de perçage/fraisage horizontal	L'agrégat dispose d'une sortie de broche simple pour outils d'une longueur utile maximale de 210 mm.



Pincas de serrage adaptées	Commande E-MAIL
<p>4-014-12-0288 Pince de serrage ER25 D= 4</p> <p>4-014-12-0285 Pince de serrage ER25 D= 5</p> <p>4-014-12-0009 Pince de serrage ER25 D= 6</p> <p>4-014-12-0019 Pince de serrage ER25 D= 7</p> <p>4-014-12-0010 Pince de serrage ER25 D= 8</p> <p>4-014-12-0011 Pince de serrage ER25 D= 10</p> <p>4-014-12-0158 Pince de serrage ER25 D= 11</p> <p>4-014-12-0012 Pince de serrage ER25 D= 12</p> <p>4-014-12-0004 Pince de serrage ER25 D= 13</p> <p>4-014-12-0013 Pince de serrage ER25 D= 14</p> <p>4-014-12-0006 Pince de serrage ER25 D= 16</p>	<p>vers l'e-mail</p> <hr/> <p>vers l'e-mail</p>
<p>4-014-12-0289 Pince de serrage DIN 6388 B 25 - 4</p> <p>4-014-12-0302 Pince de serrage DIN 6388 B 25 - 5</p> <p>4-014-12-0189 Pince de serrage DIN 6388 B 25 - 6 D= 6</p> <p>4-014-12-0139 Pince de serrage DIN 6388 B 25 - 6,5</p> <p>4-014-12-0274 Pince de serrage DIN 6388 B 25 - 7</p> <p>4-014-12-0067 Pince de serrage DIN 6388 B 25 - 8</p> <p>4-014-12-0096 Pince de serrage DIN 6388 B 25 - 10</p> <p>4-014-12-0068 Pince de serrage DIN 6388 B 25 - 12</p> <p>4-014-12-0179 Pince de serrage DIN 6388 B 25 - 13</p> <p>4-014-12-0191 Pince de serrage DIN 6388 B 25 - 14</p> <p>4-014-12-0069 Pince de serrage DIN 6388 B 25 - 16</p> <p>4-014-12-0175 Pince de serrage DIN 6388 B 25 - 18</p> <p>4-014-12-0259 Pince de serrage DIN 6388 B 25 - 22</p> <p>4-014-12-0070 Pince de serrage DIN 6388 B 25 - 20</p> <p>4-014-12-0071 Pince de serrage DIN 6388 B 25 - 25 462E</p> <p>4-014-12-0140 Pince de serrage DIN 6388 B 25,0 - 9,52</p> <p>4-014-12-0172 Pince de serrage DIN 6388 B Diamètre pince 12,7 1/2</p> <p>4-014-12-0141 Pince de serrage DIN 6388 B 25 - 19,05</p> <p>4-014-12-0129 Pince de serrage DIN 6388 B 25 - 25,4</p>	<p>vers l'e-mail</p> <hr/> <p>vers l'e-mail</p>

Outils pour nos ponts multifonctions

WALLTEQ M-120 | M-300 | M-340 | M-380 | M-500

Ce pont multifonctions CNC permet d'accomplir de façon automatique toutes les tâches de revêtement des éléments à ossature bois, telles que la fixation, la réalisation et le façonnage de toutes les ouvertures des éléments. Avec ses nombreux outils et agrégats disponibles en option, le WALLTEQ propose un large éventail d'usinages et une qualité optimale.

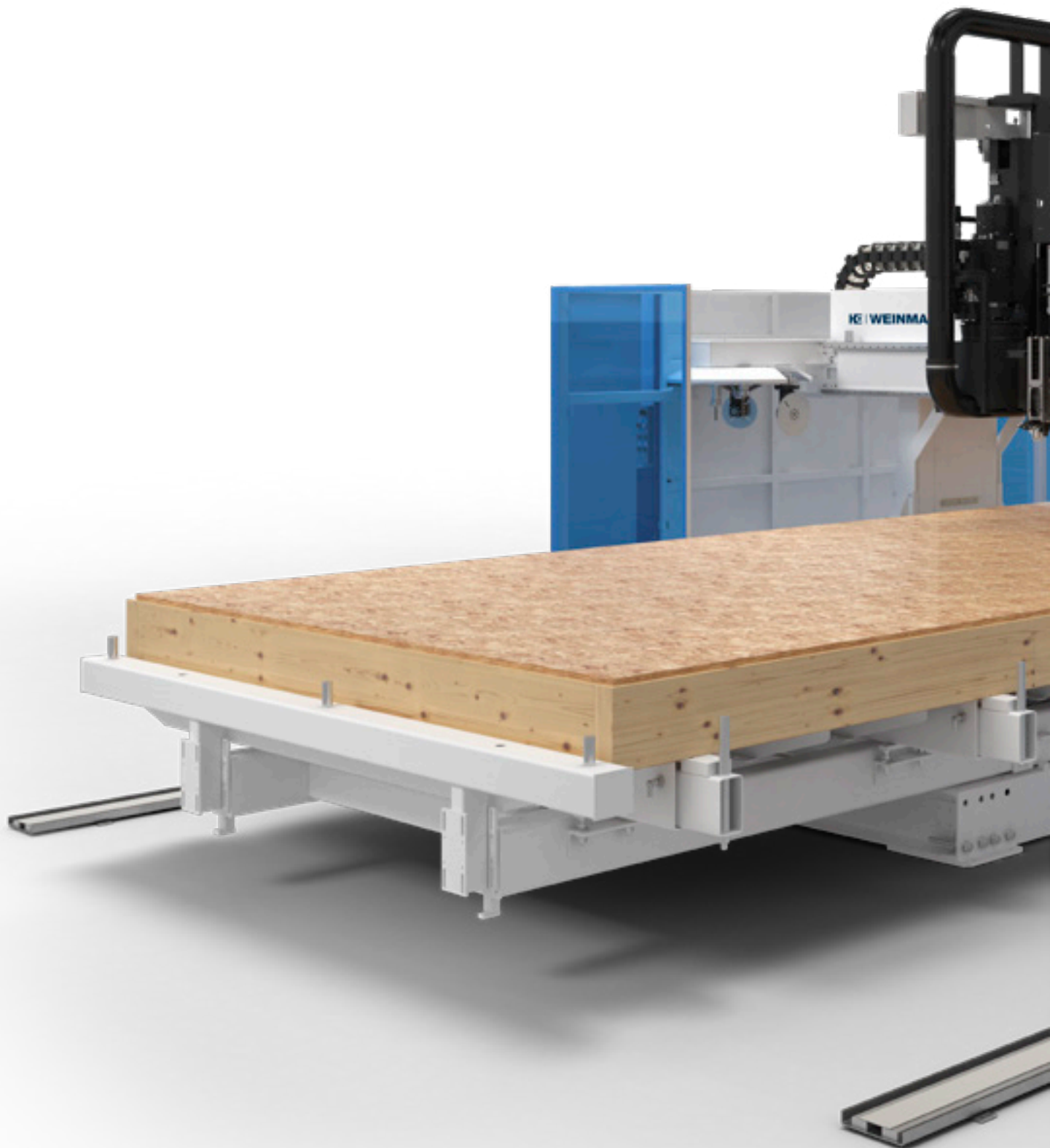











Lames de scie circulaire | Mèches | Fraise à queue

Grâce à nos lames de scie, nos mèches et nos fraises, tous les usinages sur les éléments muraux, de toit ou de plafond ainsi que les pignons et éléments spéciaux sont possibles avec une précision et une vitesse d'usinage élevées.



LAMES DE SCIE

Réf. article		ø x largeur x alésage (mm)	Nombre de dents	Nombre de vis / lames de scie	Compatible avec les W
4-014-01-0751		250 x 3,2 x 40	48	Vis à tête cylindrique ISO 4762 M 5X 10 12.9 8 pièces : 4-001-09-0466 Commande par e-mail	M-120 (WMS 060)
Illustration d'origine à venir.					
4-014-01-0494		250 x 3,2 x 30	48		M-300 (WMS 300)
4-014-01-0466		240 x 3 x 30	34		
4-014-01-0552		230 x 3,2 x 40	40	Vis à tête cylindrique ISO 4762 M 5X 10 12.9 8 pièces : 4-001-09-0466 Commande par e-mail	
4-014-01-0553		425 x 4,2 x 55	20	Vis à tête cylindrique ISO 4762 M 6X 12 12.9 8 pièces : 4-001-09-0374 Commande par e-mail	
4-014-01-0611		240 x 3 x 40	30	Vis à tête cylindrique ISO 4762 M 5X 10 12.9 8 pièces : 4-001-09-0466 Commande par e-mail	
4-014-01-0725		240 x 2,5 x 40	50	Vis à tête cylindrique ISO 4762 M 5X 10 12.9 8 pièces : 4-001-09-0466 Commande par e-mail	
4-014-01-0315		300 x 3,2 x 30	30	Vis à tête cylindrique ISO 4762 M 5X 10 12.9 8 pièces : 4-001-09-0466 Commande par e-mail	
Illustration d'origine à venir.					
4-014-01-0628		580 x 5,2/3,6 x 55	36	Vis à tête fraisées avec torx intérieur M 6X22 10.9 T30 6 pièces : 4-001-32-0073 Commande par e-mail	



ALLTEQ				Matériau	Cas d'application	Commande
300)	M-340 (WMS 120)	M-380 (WMS 150)	M-500 (WMS 500)			
✓				<ul style="list-style-type: none"> Bois massif Matériaux à base de copeaux et de fibres sans revêtement 	Equipement de base sur l'agrégat Réf. article 2-056-10-3380 Avec protection anti-éclats Réf. article 2-026-68-2650	vers l'e-mail
		✓	✓	<ul style="list-style-type: none"> Bois massif Matériaux à base de copeaux et de fibres sans revêtement 	Pour agrégat de sciage fixe	vers l'e-mail
	✓	✓	✓	<ul style="list-style-type: none"> Bois massif Matériaux dérivés du bois Panneaux de plâtre 	Equipement de base sur l'agrégat Réf. article 2-056-10-3772	vers l'e-mail
	✓	✓	✓	<ul style="list-style-type: none"> Bois massif Matériaux à base de copeaux et de fibres sans revêtement 	Equipement de base sur l'agrégat Réf. article 2-056-10-3403	vers l'e-mail
	✓	✓	✓	<ul style="list-style-type: none"> Bois massif Matériaux à base de fibre sans revêtement 	Equipement de base sur l'agrégat Réf. article 1-027-68-5040	vers l'e-mail
	✓	✓	✓	<ul style="list-style-type: none"> Bois massif Matériaux dérivés du bois Panneaux de plâtre 	Equipement de base sur l'agrégat Réf. article 2-056-10-3380	vers l'e-mail
	✓	✓	✓	<ul style="list-style-type: none"> Plâtre Plaque de gypse renforcée par fibres de cellulose OSB Panneau de fibres de bois Panneau de fibres de ciment 	En option sur l'agrégat pour une durée de vie plus longue en cas d'utilisation sur plaques de plâtre et de ciment Réf. article 2-056-10-3380	vers l'e-mail
	✓	✓	✓	<ul style="list-style-type: none"> Bois massif Matériaux à base de copeaux et de fibres sans revêtement 	Equipement de base sur l'agrégat Réf. 1-026-68-1240	vers l'e-mail
		✓	✓	<ul style="list-style-type: none"> Bois massif Matériaux à base de fibre sans revêtement 	Equipement de base sur Flex25	vers l'e-mail

MÈCHE











Réf. article	Exécution	ø (mm)	ø de tige (mm)	LN (mm)	LT (mm)	Compatible avec les WALLTEQ			
						M-120 (WMS 060)	M-300 (WMS 300)	M-340 (WMS 120)	
4-014-21-0716		HS-G	12	12	180	250			✓
4-014-21-0846		HS Marathon	8	8	200	250			✓
4-014-21-0733		HW	68	16	80	140		✓	✓



Matériau		Cas d'application		Commande
M-380 (WMS 150)	M-500 (WMS 500)			E-MAIL
✓	✓	<ul style="list-style-type: none"> Matériaux dérivés du bois 	<ul style="list-style-type: none"> Réalisation de trous borgnes et de perçages débouchants précis 	vers l'e-mail
✓	✓	<ul style="list-style-type: none"> Bois stratifiés Bois collés 	<ul style="list-style-type: none"> Réalisation de perçages très profonds sans vidage intermédiaire en cas d'avances très élevées Revêtement Marathon pour des plus grandes courses d'outil 	vers l'e-mail
✓	✓		<ul style="list-style-type: none"> Perçage de prises électriques 	vers l'e-mail



FRAISES À QUEUE

























Réf. article	Exécution	Nombre de lames	Fraise d'ébauche	Fraise de finition	ø (mm)	ø de tige (mm)	LN (mm)
4-014-02-2004 	VHM		✓		16	16	60
4-014-02-2097 	Marathon		✓	✓	16	16	55
4-014-02-2319 		Plaquette réversible 19 x 19 x 2 pour 68° 1 pièce 4-014-03-1361 Commande par e-mail		✓	30	12	15
4-014-02-2169 	HW		✓		40	HSK-F63	200
4-014-02-0729 	HW		✓		16	16	55
4-014-02-0748 	VHW		✓		20	20	90
4-014-02-2128 	Marathon		✓	✓	16	16	65
4-014-02-2361 	HW	6 pièces 4-014-03-1406 1 pièces : 4-014-03-1408 1 pièces : 4-014-03-1410			62	20 mandrins de serrage thermiques	32
4-014-02-2362 	HW	20 pièces 4-014-03-1406 Plaquette réversible 4 pièces 4-001-32-0086 Vis à tête fraisées 16 pièces 4-001-32-0087 Vis à tête fraisées 1 pièces 4-014-03-1408 Plaquette réversible 1 pièces 4-001-32-0088 Vis à tête fraisées			62	HSK 63F	65
4-014-02-2337 	HW	14 pièces 4-014-03-1406 Plaquette réversible 4 pièces 4-001-32-0086 Vis à tête fraisées 10 pièces 4-001-32-0087 Vis à tête fraisées 1 pièces 4-014-03-1408 Plaquette réversible 1 pièces 4-001-32-0088 Vis à tête fraisées			62		36

LT (mm)	Nombre de dents	Compatible avec les WALLTEQ					Matériau	Cas d'application	Commande E-MAIL
		M-120 (WMS 060)	M-300 (WMS 300)	M-340 (WMS 120)	M-380 (WMS 150)	M-500 (WMS 500)			
110	3	✓	✓				<ul style="list-style-type: none"> Matériaux dérivés du bois 	<ul style="list-style-type: none"> Façonnage et rainurage Outil standard 	vers l'e-mail
110	2	✓	✓				<ul style="list-style-type: none"> Matériaux dérivés du bois Matériaux en plâtre 	<ul style="list-style-type: none"> Chant sans éclat sur constructions en plâtre Longue durée de vie en cas d'utilisation sur matériaux en plâtre 	vers l'e-mail
90	1	✓	✓	✓	✓	✓	<ul style="list-style-type: none"> Plâtre Matériaux dérivés du bois 	<ul style="list-style-type: none"> Rainure en V (placoplâtre) Gravures 	vers l'e-mail
300	3			✓	✓	✓	<ul style="list-style-type: none"> Matériaux dérivés du bois 	<ul style="list-style-type: none"> Façonnage et rainurage 	vers l'e-mail
110	3		✓	✓	✓	✓	<ul style="list-style-type: none"> Matériaux dérivés du bois 		vers l'e-mail
155	3		✓	✓	✓	✓	<ul style="list-style-type: none"> Matériaux dérivés du bois 	<ul style="list-style-type: none"> Façonnage et rainurage 	vers l'e-mail
120	3		✓	✓	✓	✓	<ul style="list-style-type: none"> Matériaux dérivés du bois Matériaux en plâtre 	<ul style="list-style-type: none"> Chant sans éclat sur constructions en plâtre Longue durée de vie en cas d'utilisation sur matériaux en plâtre 	vers l'e-mail
237,6	2			✓	✓	✓	<ul style="list-style-type: none"> Bois tendre, bois dur, panneaux de particules 	<ul style="list-style-type: none"> Pour la réalisation de trous de prise électrique, de coupes longitudinales, de sections transversales et de perçages circulaires 	vers l'e-mail
271,1	2			✓	✓	✓	<ul style="list-style-type: none"> MDF Matériaux en plâtre 		vers l'e-mail
107,14	2		✓		✓				vers l'e-mail

Logements d'outil

Le logement d'outil est un dispositif de serrage qui permet de loger et de fixer des outils de machine. Il permet de changer rapidement d'outil et garantit un usinage précis des pièces.







Réf. article	Logement	Remarques	Commande E-MAIL
4-066-01-0414	 Mine de stylo à bille noire	Pour marqueur (réf. article 1-048-68-0090)	vers l'e-mail
4-014-12-0136	 Mandrin de perçage HSK-F63 3-16	Pas de pince de serrage nécessaire, mèche variable D3-16	vers l'e-mail
4-014-12-0100	 Logement d'outil HSK-F63, court	Logement de pinces de serrage D4-25	vers l'e-mail
4-014-12-0165	 Logement d'outil HSK-F63, long/ 176 mm	Logement de pinces de serrage D4-25	vers l'e-mail
4-014-12-0176	 Logement d'outil HSK-F63, long/ 196 mm	Logement de pinces de serrage D4-25	vers l'e-mail
4-014-12-0289	 Pince de serrage DIN 6388 B 25 - 4	<ul style="list-style-type: none"> Compatible avec référence : 4-014-12-0100 Logement d'outil HSK-F63, court 	vers l'e-mail
4-014-12-0302	 Pince de serrage DIN 6388 B 25 - 5	<ul style="list-style-type: none"> Compatible avec référence : 4-014-12-0165 Logement d'outil HSK-F63, long 	vers l'e-mail
4-014-12-0189	 Pince de serrage DIN 6388 B 25 - 6		vers l'e-mail
4-014-12-0139	 Pince de serrage DIN 6388 B 25 - 6,5		vers l'e-mail
4-014-12-0274	 Pince de serrage DIN 6388 B 25 - 7		vers l'e-mail
4-014-12-0067	 Pince de serrage DIN 6388 B 25 - 8		vers l'e-mail
4-014-12-0096	 Pince de serrage DIN 6388 B 25 - 10		vers l'e-mail
4-014-12-0068	 Pince de serrage DIN 6388 B 25 - 12		vers l'e-mail
4-014-12-0179	 Pince de serrage DIN 6388 B 25 - 13		vers l'e-mail
4-014-12-0191	 Pince de serrage DIN 6388 B 25 - 14		vers l'e-mail
4-014-12-0069	 Pince de serrage DIN 6388 B 25 - 16		vers l'e-mail
4-014-12-0175	 Pince de serrage DIN 6388 B 25 - 18		vers l'e-mail
4-014-12-0259	 Pince de serrage DIN 6388 B 25 - 22		vers l'e-mail
4-014-12-0070	 Pince de serrage DIN 6388 B 25 - 20		vers l'e-mail
4-014-12-0071	 Pince de serrage DIN 6388 B 25 - 25 462E		vers l'e-mail
4-014-12-0140	 Pince de serrage DIN 6388 B 25 - 9,52		vers l'e-mail
4-014-12-0172	 Pince de serrage DIN 6388 B Diamètre pince 12,7 1/2		vers l'e-mail
4-014-12-0141	 Pince de serrage DIN 6388 B 25 - 19,05		vers l'e-mail
4-014-12-0129	 Pince de serrage DIN 6388 B 25 - 25,4		vers l'e-mail

Des agrégats de haute précision

Nous vous proposons une vaste gamme d'agrégats, étendue et mise à jour en permanence. Equipez vos machines selon vos besoins et maintenez la flexibilité de votre production. Les agrégats nécessaires pour les différentes étapes d'usinage sont logés de manière automatique dans la broche principale des machines à partir d'un système de changement d'outil. Ils peuvent pivoter de 0 à 360° sur l'axe C et être équipés, selon l'application, de raccords pneumatiques ou électroniques. La gamme d'agrégats WEINMANN est constamment étendue et mise à jour. Ainsi, nous vous offrons toujours la solution optimale pour vos tâches spécifiques. Cela vous intéresse ? [Contactez-nous !](#)

AGRÉGATS POUR BEAMTEQ

Réf. article	Agrégat	Application
2-056-10-3380	 Agrégat de sciage High-Speed	<ul style="list-style-type: none"> ▪ Agrégat de base pour ponts multifonctions, pour le façonnage d'éléments de portes. ▪ Inclinaison de la lame de scie impossible ▪ Protection anti-éclats pour WALLTEQ M-300 (réf. article 2-026-68-265) ▪ Dans le jeu d'outils standard (réf. article 4-014-01-0611)
2-056-10-3772	Agrégat avec lubrification par brouillard d'huile HP	<ul style="list-style-type: none"> ▪ Avec lubrification par brouillard d'huile ▪ Utilisation avec des ponts multifonctions, pour l'usinage de matériaux (matériaux liés au ciment)
2-056-10-3403	 Agrégat FLEX-5	<ul style="list-style-type: none"> ▪ Pour la réalisation d'ouvertures de fenêtres et de portes ainsi que pour l'inclinaison de 0 à 60°. Profondeur de coupe 90° max. 60 mm ▪ Outil requis : lame de scie réf. article 4-014-01-0552 ▪ Usinage sur 5 axes possible avec agrégat Flex 5. ▪ Mise en place d'une mèche dans le logement d'outil, pour le perçage de trous. Longueur utile max. 60 mm ▪ Outil requis : mèche avec pince de serrage adaptée
1-026-68-1240	 Agrégat de sciage avec protection pour profondeur de coupe 105 mm	<ul style="list-style-type: none"> ▪ Pour le façonnage d'éléments, pour la réalisation d'ouvertures de fenêtres de 105 mm. Inclinaison de la lame de scie impossible. ▪ Peut être intégré dans un changeur d'outils.
1-027-68-5040	 Agrégat de sciage avec protection pour profondeur de coupe 135 mm	<ul style="list-style-type: none"> ▪ Pour le façonnage d'éléments, pour la réalisation d'ouvertures de fenêtres de 135 mm. Inclinaison de la lame de scie impossible. ▪ Ne peut pas être intégré dans le changeur d'outils, est logé dans la station de montage
1-048-68-0090	 Marqueur	<ul style="list-style-type: none"> ▪ Le marqueur permet de marquer sur un élément la position des couches de bois ou d'autres lignes de référence. Une force de pressage constante sur l'élément à marquer. ▪ Le marqueur est adapté pour le marquage de bois massif, de panneaux de bois durs. L'agrégat de marquage est monté dans un logement HSK 63 F ▪ Marqueur de remplacement, réf. article 4-066-01-0414

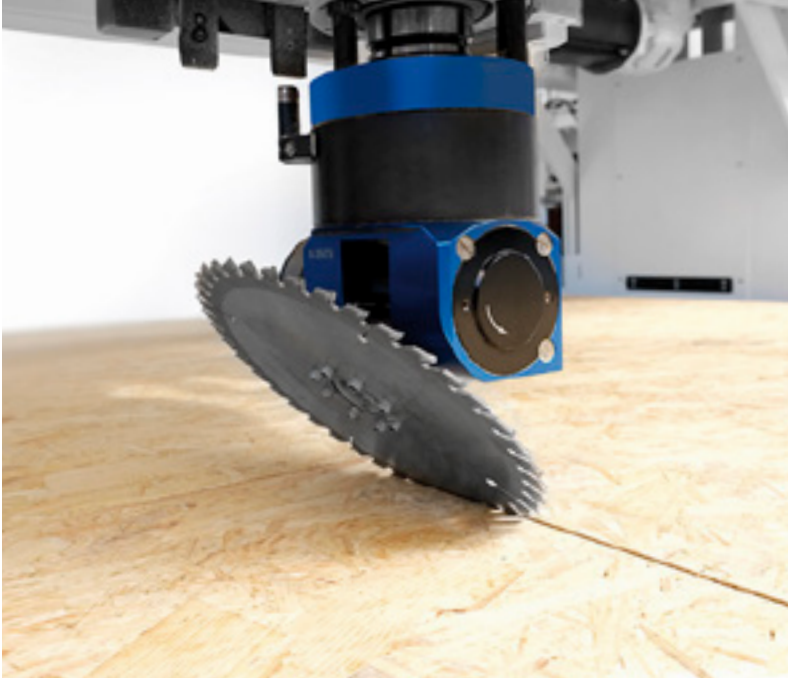

	Pinces de serrage adaptées	Commande
ents, pour la réalisation d'ouvertures de fenêtres et de	4-014-12-0288 Pince de serrage ER25 D= 4	vers l'e-mail
	4-014-12-0285 Pince de serrage ER25 D= 5	
	4-014-12-0009 Pince de serrage ER25 D= 6	
	4-014-12-0019 Pince de serrage ER25 D= 7	
	4-014-12-0010 Pince de serrage ER25 D= 8	
50)	4-014-12-0011 Pince de serrage ER25 D= 10	vers l'e-mail
	4-014-12-0158 Pince de serrage ER25 D= 11	
	4-014-12-0012 Pince de serrage ER25 D= 12	
minéraux (placoplâtre, panneaux de fibres de plâtre,	4-014-12-0004 Pince de serrage ER25 D= 13	vers l'e-mail
le façonnage d'éléments. Pour des coupes avec une	4-014-12-0013 Pince de serrage ER25 D= 14	
	4-014-12-0006 Pince de serrage ER25 D= 16	
(perçage incliné).		
tres et de portes jusqu'à une profondeur de coupe de		vers l'e-mail
tres et de portes jusqu'à une profondeur de coupe de		vers l'e-mail
ation pick-up.		
es de revêtement, des découpes pour fenêtre ou		vers l'e-mail
ément est assurée par un ressort.		
ux en dérivé de bois, de plaques de plâtre et de fibres		
.		

Outils pour nos systèmes combinés pour ossatures bois

FRAMETEQ M-300 | M-500

Le système combiné pour ossatures bois FRAMETEQ associe une station d'assemblage pour ossatures bois et des ponts multifonctions. Il est développé pour la production automatique d'éléments de cloison et de pignon dans la construction à ossature bois. Le positionnement des éléments de l'ossature bois et la fixation et l'usinage exacts du revêtement sont réalisés automatiquement sur une station de travail. Résultat : des éléments de grande qualité, produits dans un espace minimal.

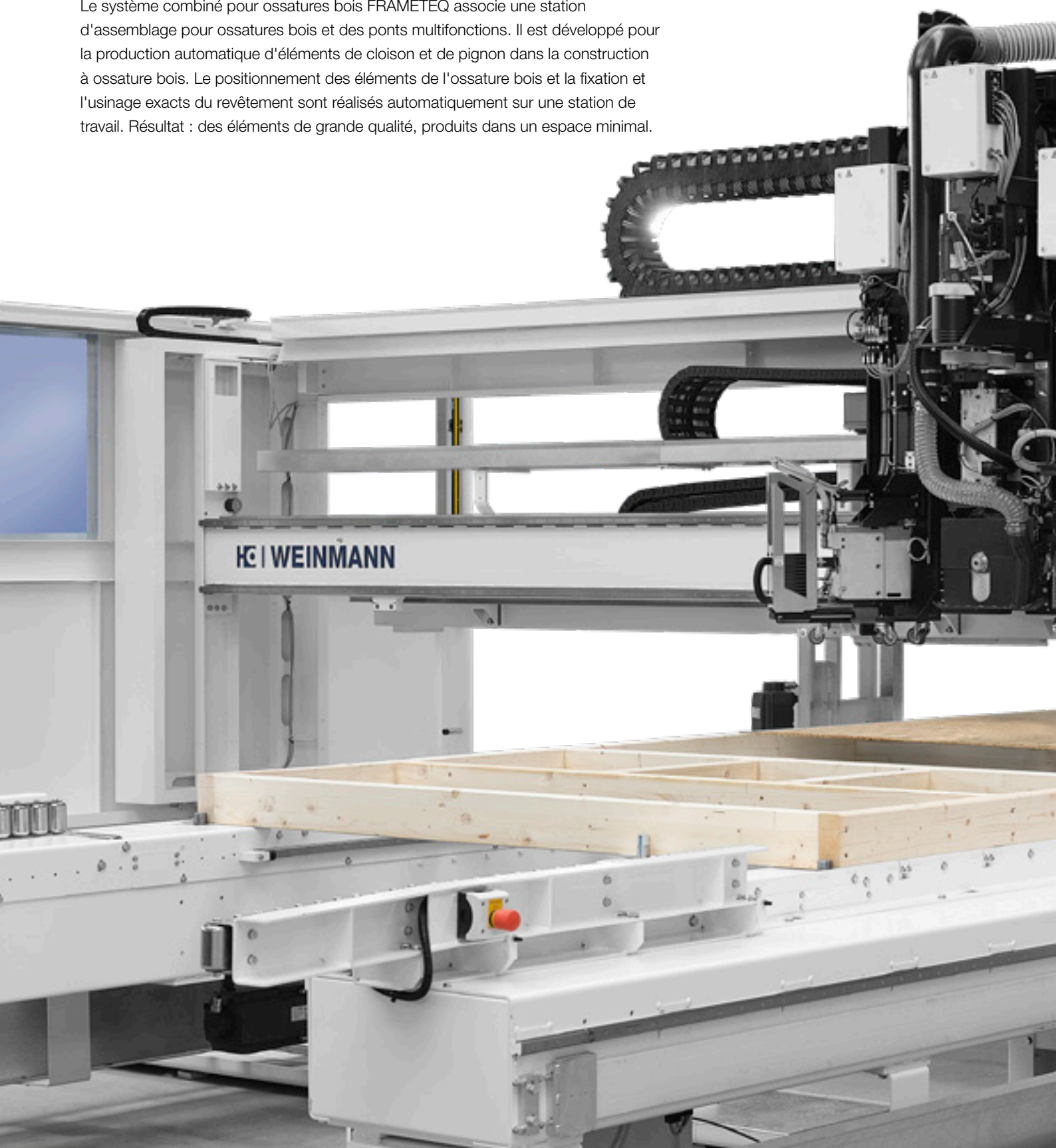



Lames de scie circulaire | Fraises à queue

Le façonnage et les sections longitudinales et transversales sont faciles à réaliser lorsque l'on a la bonne lame de scie et la bonne fraise.

LAMES DE SCIE

Réf. article		ø x largeur x alésage (mm)	Nombre de dents	Compatible avec les FRAMETEQ		Matériau
				M-300 (WEK 100)	M-500 (WEK 120)	
4-014-01-0294		370 x 3,5 x 30	108		✓	<ul style="list-style-type: none"> Bois massif Matériaux à base de copeaux et de fibres s revêtement
4-014-01-0494		250 x 3,2 x 30	48	✓	✓	<ul style="list-style-type: none"> Bois massif Matériaux à base de copeaux et de fibres s revêtement

FRAISES À QUEUE

Réf. article		Exécution	Fraise d'ébauche	Fraise de finition	ø	ø de tige	LN	LT	Nombre de dents	Compatibilité
					(mm)	(mm)	(mm)	(mm)		
4-014-02-0748		VHW	✓		20	20	90	155	3	<ul style="list-style-type: none"> M-300 (WEK 100)

Cas d'application		Commande
		E-MAIL
ans	Pour agrégat de sciage fixe	vers l'e-mail
ans	Pour agrégat de sciage fixe	vers l'e-mail



Modèle avec les FRAMETEQ	Matériau	Cas d'application	Commande
M-500 (WEK 120)			E-MAIL
	<ul style="list-style-type: none"> Matériaux dérivés du bois et du plâtre 	<ul style="list-style-type: none"> Façonnage et rainurage 	vers l'e-mail

Outils pour nos stations d'assemblage pour ossatures bois

FRAMETEQ F-300 | F-500

La polyvalence de la FRAMETEQ franchit une nouvelle étape dans la fabrication d'éléments complexes pour la construction à ossature bois, ce qui est garanti par un équipement adaptable sur mesure. La station d'assemblage pour ossatures bois peut être configurée de façon spécifique pour toutes les exigences. De la version d'entrée de gamme économique à celle entièrement automatique à haut rendement avec une capacité de production supérieure à 1 000 maisons par an, vous avez le choix.

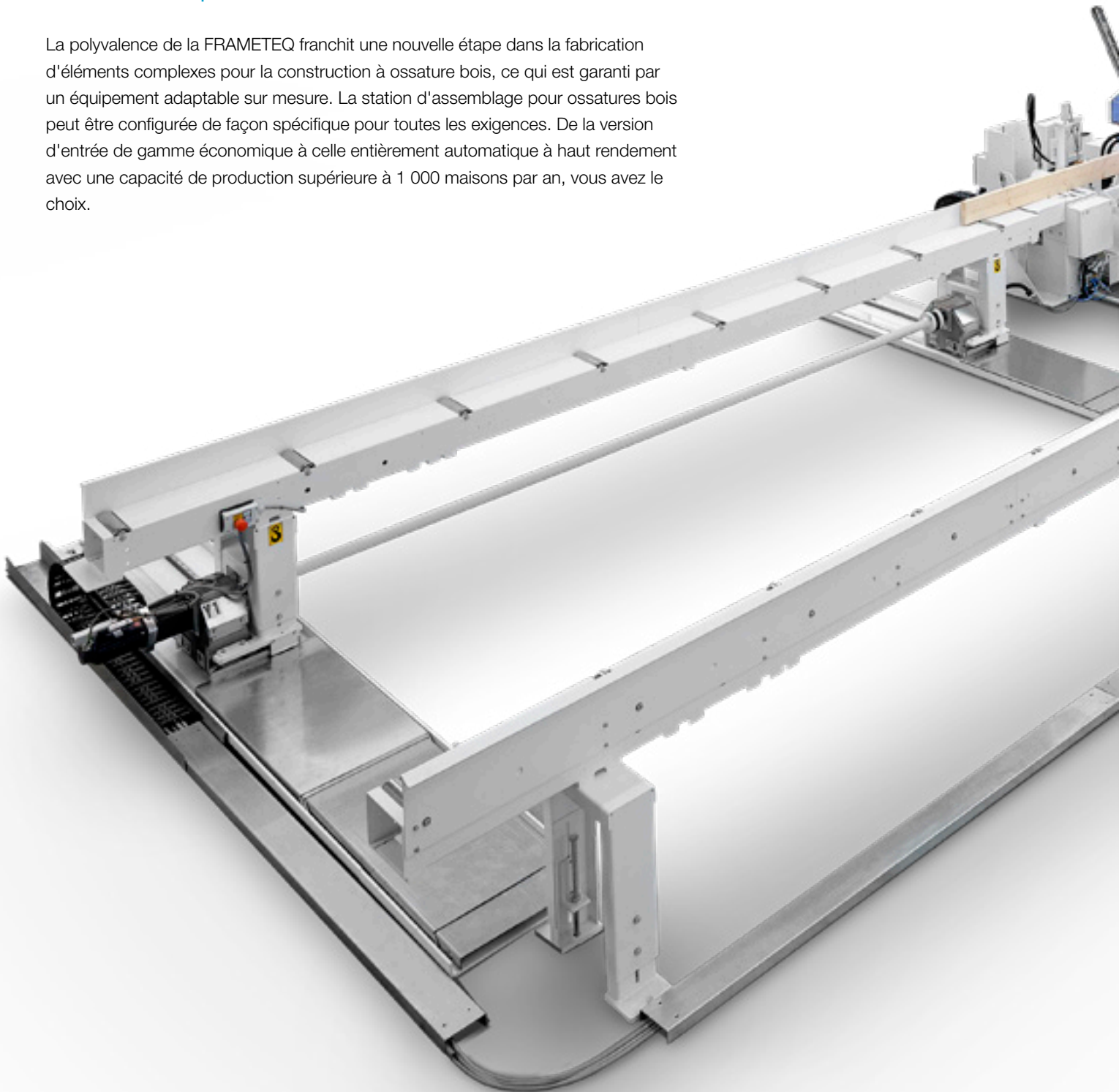

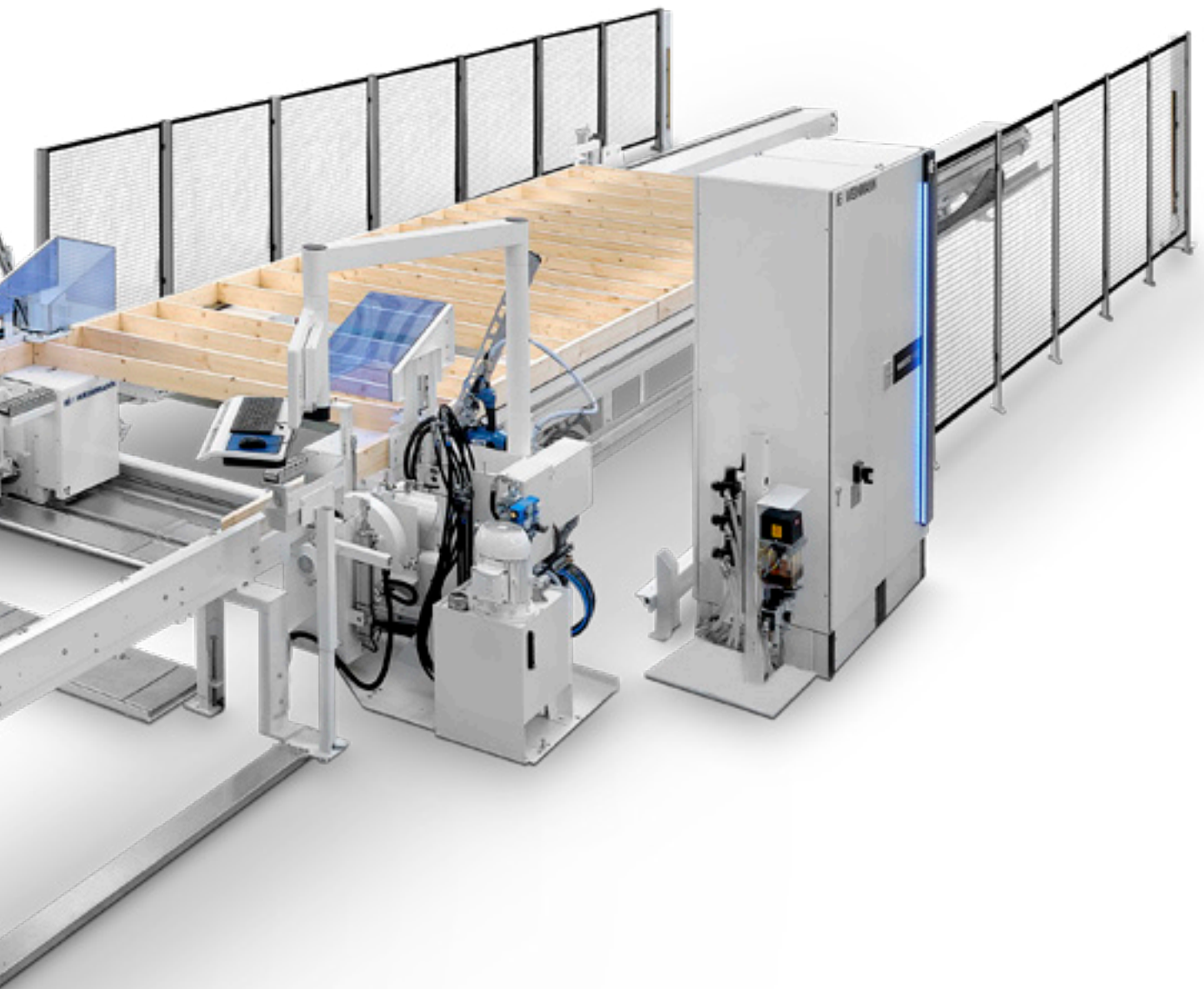

Lames de scie circulaire | Fraises à queue

Le façonnage et les sections longitudinales et transversales sont faciles à réaliser lorsque l'on a la bonne lame de scie et la bonne fraise.

LAMES DE SCIE CIRCULAIRE

Réf. article	ø x largeur x alésage (mm)	Nombre de dents	Compatible avec les FRAMETEQ		Matériau	Cas d'application	Commande
			F-300 (WEM 100)	F-500 (WEM 150)			E-MAIL
4-014-01-0294	370 x 3,5 x 30	108	✓	✓	<ul style="list-style-type: none"> Bois massif Matériaux à base de copeaux et de fibres sans revêtement 	Pour agrégat de sciage fixe	vers l'e-mail





VALYOU

Our Mission, Your Performance.

LIFE CYCLE SERVICES

Des performances élevées, des déroulements plus efficaces, une assistance plus rapide, une disponibilité garantie et un potentiel intellectuel croissant.

EQUIPE ET TAILLE

Le plus grand réseau mondial de service du secteur avec plus de 1 350 collaborateurs SAV.

INSTALLATION ET MISE EN SERVICE

Nous ne faisons appel qu'à des experts qualifiés pour vous garantir un bon départ.

UTILISATION ET COMMANDE

Après une formation compétente du personnel opérateur à la commande intuitive, des applications intelligentes facilitent grandement la vie de l'opérateur.

ENTRETIEN ET MAINTENANCE

Nous nous tenons à votre disposition pour garantir le bon fonctionnement de votre équipement. Vous décidez de la fréquence et de la mesure dans laquelle nous intervenons. Mieux vaut prévenir que guérir.

eSHOP ET AVANTAGES EN LIGNE

Quelques clics suffisent – et le tour est joué ! Les pièces de rechange, en particulier, bénéficient sur les marchés disponibles d'offres en ligne exclusives très avantageuses. shop.homag.com.

ASSISTANCE TÉLÉPHONIQUE ET DISPONIBILITÉ

En cas d'urgence, nous répondons présents de diverses manières. Directement par téléphone, par voie numérique via une application ou une visio, ou grâce au service sur site. Avec plus de 90 sociétés de SAV locales dans le monde entier, nous sommes au plus près de vous. Avec plus de 35 000 pièces de rechange disponibles, nous pouvons livrer 85 % de vos commandes immédiatement.

FORMATION ET FORMATION CONTINUE

Avec nos formations en présentiel, en ligne en direct ou grâce à l'eLearning, nous offrons tous les moyens modernes d'acquérir des connaissances utiles. Nous proposons plus de 4 000 formations clients par an. Pour ce faire, nous sommes présents sur place dans 19 pays pour vous accompagner avec nos propres modules de formation.

MODERNISATION ET AMÉLIORATION

Nous adaptons notre programme de modernisation à votre machine. Nous pouvons, si vous le souhaitez, évaluer vos données et vous conseiller lors de la prochaine étape.

ANALYSE ET DURABILITÉ

Sur demande, nous analysons tous vos processus à l'aide d'outils et de procédures renommés (LeanSixSigma). Nous disposons pour cela d'une grande équipe d'experts certifiés.

FINANCEMENT ET CONSEIL

Nous vous proposons des concepts de financement sur mesure dans le monde entier. Plus de 60 ans d'expérience et un réseau de partenaires de banques et d'assurances de renom vous aident à faire le bon choix. Transparence et fiabilité garanties.



Aide rapide :

Taux de résolution de 94 %
via l'assistance téléphonique

Des experts près de chez vous :

1 350 collaborateurs SAV dans le
monde entier

Notre puissance logistique :

>1 000 expéditions de pièces de
rechange à l'international par jour

**Aucun autre fabricant ne
propose cela :**

>150 000 machines avec une
documentation électronique en
28 langues sur eParts



WEINMANN Holzbausystemtechnik GmbH

info@weinmann-partner.de
www.homag.com/weinmann

YOUR SOLUTION